

12月14日

長野県高等学校新人チーム対抗戦
YONEX Xmas Cup

男子予選

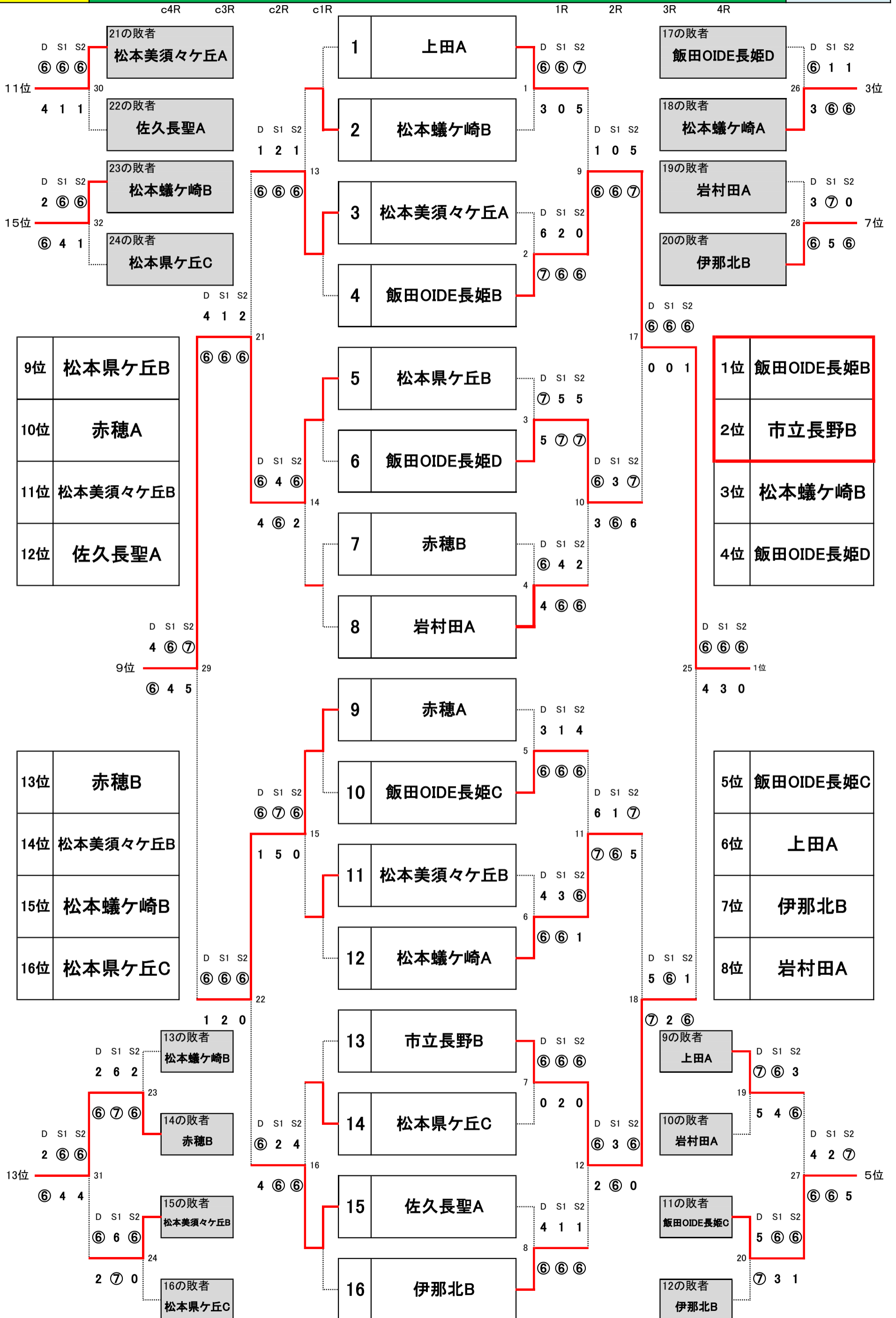

12月15日

長野県高等学校新人チーム対抗戦

YONEX Xmas Cup

男子予選①

1R

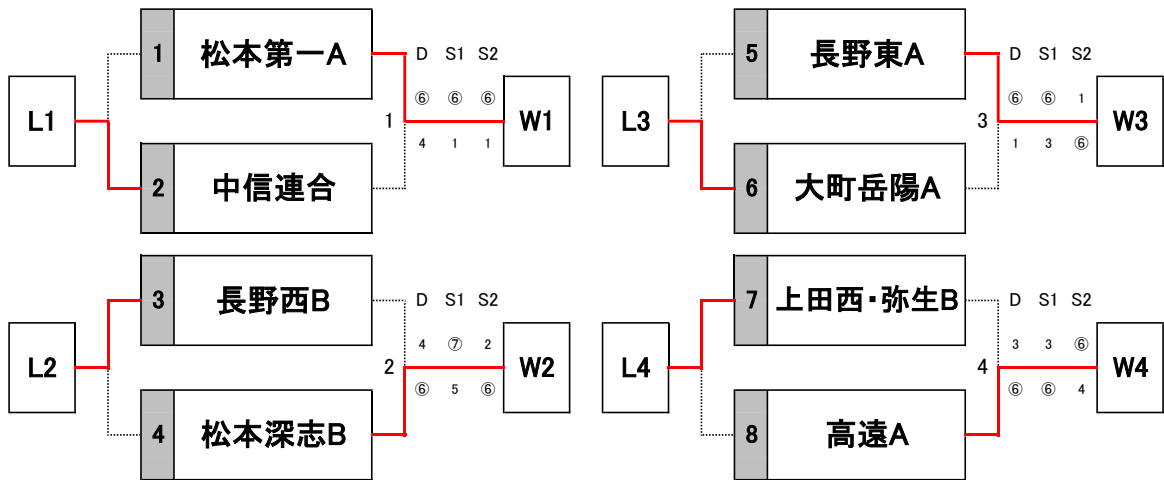

1~4位決定戦

	チーム名	W1	W2	W3	W4	勝敗	順位
W1	松本第一-A		① 3 = 0 D ⑥ - 2 S1 ⑥ - 3 S2 ⑥ - 2	⑤ 2 = 1 D ⑥ - ⑦ S1 ⑥ - 2 S2 ⑥ - 1	⑨ 3 = 0 D ⑦ - 5 S1 ⑥ - 3 S2 ⑥ - 2	3 - 0	1
W2	松本深志B	① 0 = 3 D 2 - ⑥ S1 3 - ⑥ S2 2 - ⑥		⑩ 3 = 0 D ⑥ - 4 S1 ⑥ - 2 S2 ⑥ - 0	⑥ 0 = 3 D 4 - ⑥ S1 6 - ⑦ S2 4 - ⑥	1 - 2	3
W3	長野東A	⑤ 0 = 2 D 2 - ⑥ S1 3 - ⑥ S2 2 - ⑥	⑩ 0 = 3 D 4 - ⑥ S1 2 - ⑥ S2 0 - ⑥		② 0 = 3 D 4 - ⑥ S1 6 - ⑦ S2 0 - ⑥	0 - 3	4
W4	高遠A	⑨ 0 = 3 D 5 - ⑦ S1 3 - ⑥ S2 2 - ⑥	⑥ 3 = 0 D ⑥ - 4 S1 ⑦ - 6 S2 ⑥ - 4	② 3 = 0 D ⑥ - 4 S1 ⑦ - 6 S2 ⑥ - 0		2 - 1	2

試合順

①	W1 - W2
②	W3 - W4
③	L1 - L2
④	L3 - L4

⑤	W1 - W3
⑥	W2 - W4
⑦	L1 - L3
⑧	L2 - L4

5~8位決定戦

	チーム名	L1	L2	L3	L4	勝敗	順位
L1	中信連合		③ 2 = 1 D ⑥ - 3 S1 ⑥ - 2 S2 3 - ⑥	⑦ 2 = 1 D ⑥ - 2 S1 3 - ⑥ S2 ⑥ - 3	⑪ 1 = 2 D ⑥ - 2 S1 2 - ⑥ S2 4 - ⑥	2 - 1	1
L2	長野西B	③ 1 = 2 D 3 - ⑥ S1 2 - ⑥ S2 ⑥ - 3		⑫ 2 = 1 D ⑥ - 4 S1 3 - ⑥ S2 ⑥ - 4	⑧ 2 = 1 D 4 - ⑥ S1 ⑥ - 2 S2 ⑥ - 4	2 - 1	2
L3	大町岳陽A	⑦ 1 = 2 D 3 - ⑥ S1 2 - 3 S2 ⑥ - ⑥	⑫ 1 = 2 D 4 - ⑥ S1 ⑥ - 3 S2 4 - ⑥		④ 2 = 1 D 1 - ⑥ S1 ⑥ - 2 S2 ⑥ - 0	1 - 2	3
L4	上田西・弥生B	⑪ 2 = 1 D 2 - ⑥ S1 ⑥ - 2 S2 ⑥ - 4	⑧ 1 = 2 D ⑥ - 4 S1 2 - ⑥ S2 4 - ⑥	④ 1 = 2 D ⑥ - 1 S1 2 - ⑥ S2 0 - ⑥		1 - 2	4

⑨	W1 - W4
⑩	W2 - W3
⑪	L1 - L4
⑫	L2 - L3

1R

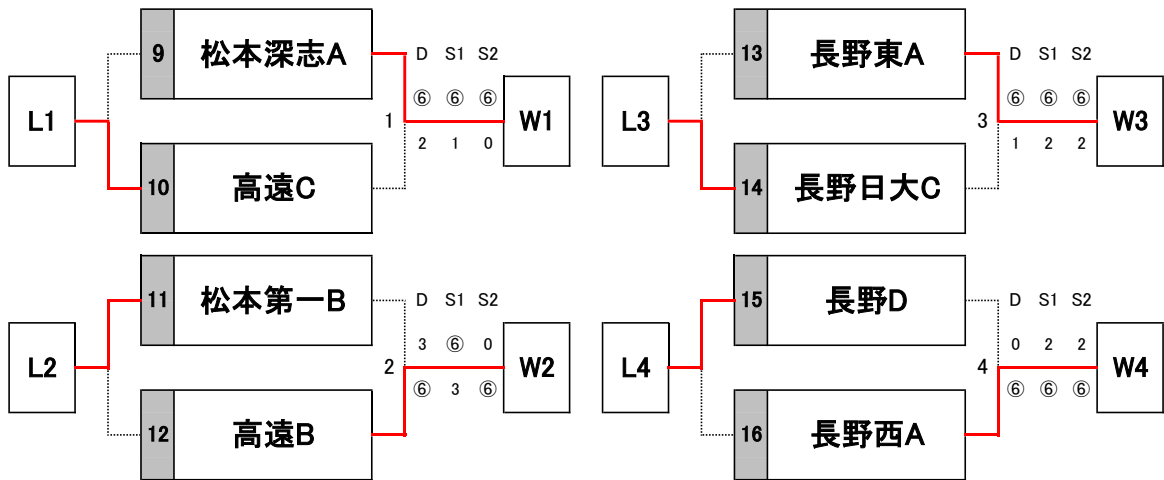

1~4位決定戦

	チーム名	W1	W2	W3	W4	勝敗	順位
W1	松本深志A	-	① 2 = 1 D 5 - ⑦ S1 ⑥ - 0 S2 ⑥ - 0	⑤ 3 = 0 D ⑥ - 4 S1 ⑥ - 0 S2 ⑥ - 3	⑨ 2 = 1 D 3 - ⑥ S1 ⑦ - 5 S2 ⑥ - 1	3 - 0	1
W2	高遠B	① 1 = 2 D ⑦ - 5 S1 0 - ⑥ S2 0 - ⑥	-	⑩ 1 = 2 D ⑥ - 1 S1 1 - ⑥ S2 4 - ⑥	⑥ 2 = 1 D ⑦ - 5 S1 0 - ⑥ S2 ⑥ - 0	1 - 2	3
W3	長野東A	⑤ 1 = 3 D ⑦ - ⑥ S1 0 - ⑥ S2 0 - ⑥	⑩ 2 = 1 D 1 - ⑥ S1 ⑥ - 1 S2 ⑥ - 4	-	② 2 = 1 D ⑥ - 4 S1 0 - ⑥ S2 ⑦ - 6	2 - 1	2
W4	長野西A	⑨ 1 = 2 D ⑥ - 3 S1 5 - ⑦ S2 1 - ⑥	⑥ 1 = 2 D 5 - ⑦ S1 ⑥ - 0 S2 0 - ⑥	② 1 = 2 D 4 - ⑥ S1 ⑥ - 0 S2 6 - ⑦	-	0 - 3	4

試合順

①	W1 - W2
②	W3 - W4
③	L1 - L2
④	L3 - L4
⑤	W1 - W3
⑥	W2 - W4
⑦	L1 - L3
⑧	L2 - L4
⑨	W1 - W4
⑩	W2 - W3
⑪	L1 - L4
⑫	L2 - L3

5~8位決定戦

	チーム名	L1	L2	L3	L4	勝敗	順位
L1	高遠C	-	③ 2 = 1 D 1 - ⑥ S1 ⑥ - 1 S2 ⑦ - 6	⑦ 3 = 0 D ⑥ - 4 S1 ⑥ - 4 S2 ⑥ - 4	⑪ 1 = 2 D 2 - ⑥ S1 ⑥ - 3 S2 3 - ⑥	2 - 1	1
L2	松本第一B	③ 1 = 2 D ⑥ - 1 S1 1 - ⑥ S2 6 - ⑦	-	⑫ 3 = 0 D ⑥ - 4 S1 ⑥ - 1 S2 ⑥ - 3	⑧ 2 = 1 D ⑥ - 2 S1 6 - ⑦ S2 ⑥ - 1	2 - 1	2
L3	長野日大C	⑦ 1 = 3 D ⑥ - ⑥ S1 1 - ⑥ S2 6 - ⑥	⑫ 0 = 3 D 4 - ⑥ S1 1 - ⑥ S2 3 - ⑥	-	④ 2 = 1 D 1 - ⑥ S1 ⑥ - 4 S2 ⑥ - 2	1 - 2	3
L4	長野D	⑪ 2 = 1 D ⑥ - 2 S1 3 - ⑥ S2 ⑥ - 3	⑧ 1 = 2 D 2 - ⑥ S1 ⑦ - 6 S2 1 - ⑥	④ 1 = 2 D ⑥ - 1 S1 4 - ⑥ S2 2 - ⑥	-	1 - 2	4

1R

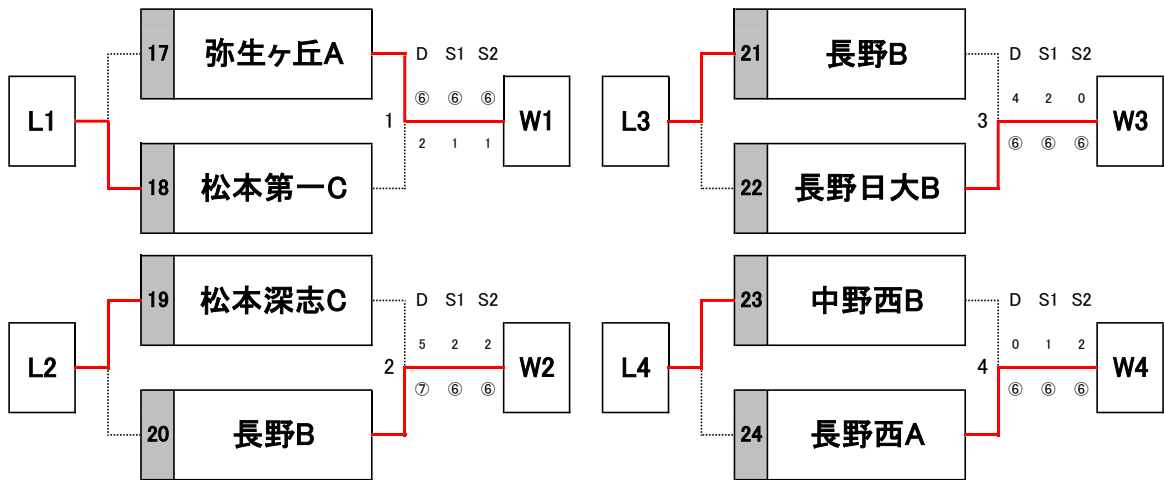

1~4位決定戦

	チーム名	W1	W2	W3	W4	勝敗	順位
W1	弥生ヶ丘A		① 3 = 0 D 7 - 6 S1 6 - 2 S2 6 - 2	⑤ 2 = 1 D 6 - 2 S1 6 - 2 S2 4 - 6	⑨ 2 = 1 D 6 - 4 S1 4 - 6 S2 6 - 2	3 - 0	1
W2	長野B	① 0 = 3 D 6 - 7 S1 2 - 6 S2 2 - 6		⑩ 2 = 1 D 6 - 4 S1 6 - 4 S2 5 - 7	⑥ 1 = 2 D 4 - 6 S1 1 - 6 S2 6 - 3	1 - 2	4
W3	長野日大B	⑤ 0 = 2 D 6 - 6 S1 2 - 6 S2 2 - 4	⑩ 1 = 2 D 4 - 6 S1 4 - 6 S2 7 - 5		② 2 = 1 D 3 - 6 S1 7 - 5 S2 6 - 2	1 - 2	2
W4	長野西A	⑨ 1 = 2 D 4 - 6 S1 6 - 4 S2 2 - 6	⑥ 2 = 1 D 6 - 4 S1 6 - 1 S2 3 - 6	② 1 = 2 D 6 - 3 S1 5 - 7 S2 2 - 6		1 - 2	3

試合順

①	W1 - W2
②	W3 - W4
③	L1 - L2
④	L3 - L4

⑤	W1 - W3
---	---------

⑥	W2 - W4
---	---------

⑦	L1 - L3
---	---------

⑧	L2 - L4
---	---------

5~8位決定戦

	チーム名	L1	L2	L3	L4	勝敗	順位
L1	松本第一C		③ 2 = 1 D 6 - 3 S1 6 - 2 S2 3 - 6	⑦ 2 = 1 D 6 - 2 S1 3 - 6 S2 6 - 3	⑪ 1 = 2 D 6 - 2 S1 2 - 6 S2 4 - 6	1 - 2	2
L2	松本深志C	③ 1 = 2 D 3 - 6 S1 2 - 6 S2 6 - 3		⑫ 2 = 1 D 6 - 4 S1 3 - 6 S2 6 - 4	⑧ 2 = 1 D 4 - 6 S1 6 - 2 S2 6 - 4	1 - 2	4
L3	長野B	⑦ 1 = 2 D 3 - 6 S1 2 - 3 S2 6 - 6	⑫ 1 = 2 D 4 - 6 S1 6 - 3 S2 4 - 6		④ 2 = 1 D 1 - 6 S1 6 - 2 S2 6 - 0	3 - 0	1
L4	中野西B	⑪ 2 = 1 D 2 - 6 S1 6 - 2 S2 6 - 4	⑧ 1 = 2 D 6 - 4 S1 2 - 6 S2 4 - 6	④ 1 = 2 D 6 - 1 S1 2 - 6 S2 0 - 6		1 - 2	3

⑨	W1 - W4
---	---------

⑩	W2 - W3
---	---------

⑪	L1 - L4
---	---------

⑫	L2 - L3
---	---------

1R

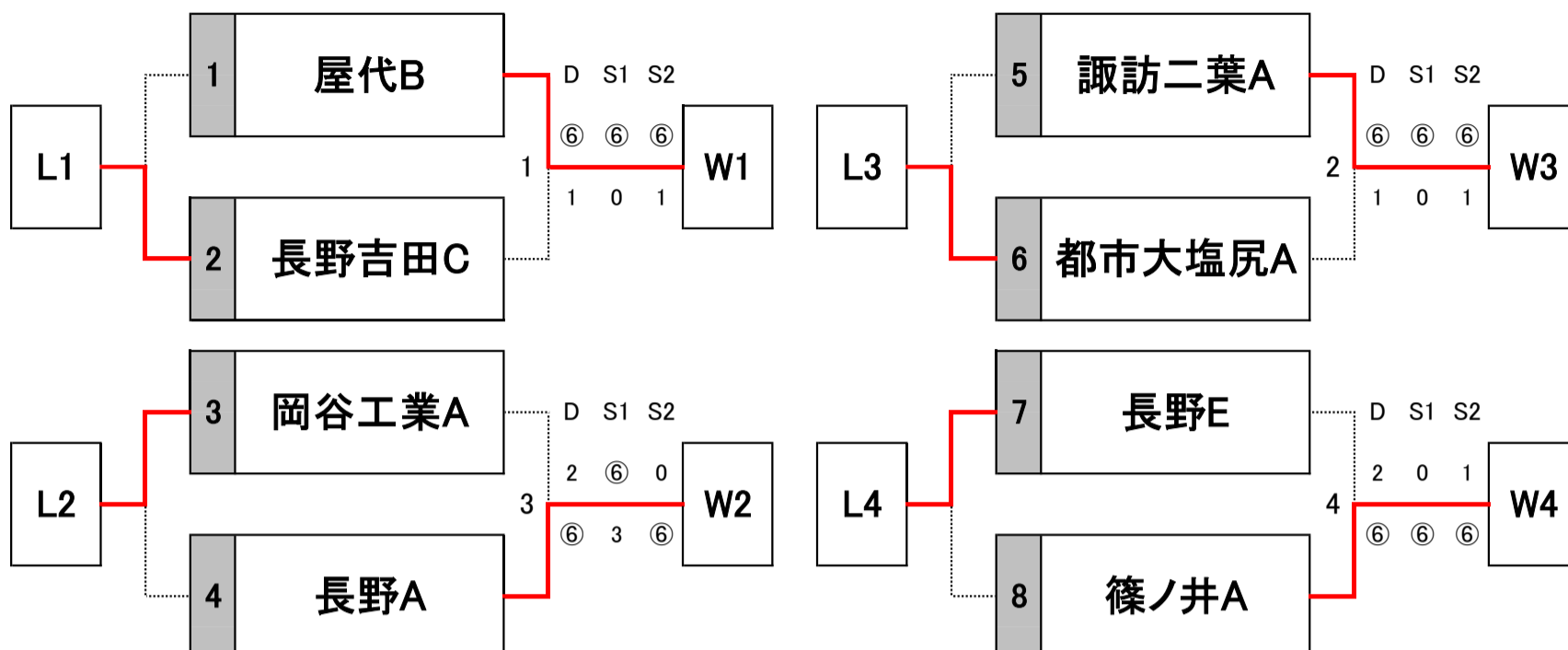

1~4位決定戦

	チーム名	W1	W2	W3	W4	勝敗	順位
W1	屋代B		① 3 = 0 D ⑥ - 4 S1 ⑥ - 0 S2 ⑥ - 2	⑤ 3 = 0 D ⑥ - 4 S1 ⑥ - 1 S2 ⑥ - 4	⑨ 3 = 0 D ⑦ - 6 S1 ⑥ - 2 S2 ⑥ - 3	3-0	1
W2	諏訪清陵D	① 0 = 3 D 4 - ⑥ S1 0 - ⑥ S2 2 - ⑥		⑩ 2 = 1 D 3 - ⑥ S1 ⑥ - 2 S2 ⑥ - 1	⑥ 1 = 2 D ⑥ - 3 S1 1 - ⑥ S2 4 - ⑥	1-2	3
W3	諏訪二葉A	⑤ 0 = 3 D 4 - ⑥ S1 1 - ⑥ S2 4 - ⑥	⑩ 1 = 2 D ⑥ - 3 S1 2 - ⑥ S2 1 - ⑥		② 0 = 3 D 4 - ⑥ S1 4 - ⑥ S2 0 - ⑥	0-3	4
W4	篠ノ井A	⑨ 0 = 3 D 6 - ⑦ S1 2 - ⑥ S2 3 - ⑥	⑥ 2 = 1 D 3 - ⑥ S1 ⑥ - 1 S2 ⑥ - 4	② 3 = 0 D ⑥ - 4 S1 ⑥ - 4 S2 ⑥ - 0		2-1	2

5~8位決定戦

	チーム名	L1	L2	L3	L4	勝敗	順位
L1	長野吉田C		③ 1 = 2 D 1 - ⑥ S1 6 - ⑦ S2 ⑥ - 4	⑦ 0 = 3 D 2 - ⑥ S1 5 - ⑦ S2 4 - ⑥	⑪ 3 = 0 D ⑥ - 4 S1 ⑥ - 1 S2 ⑥ - 1	1-2	7
L2	岡谷工業A	③ 2 = 1 D ⑥ - 1 S1 ⑦ - 6 S2 4 - ⑥		⑫ 2 = 1 D ⑥ - 4 S1 ⑦ - 6 S2 0 - ⑥	⑧ 3 = 0 D ⑥ - 0 S1 ⑥ - 1 S2 ⑥ - 2	3-0	5
L3	都市大塩尻A	⑦ 3 = 0 D ⑥ - 2 S1 ⑦ - 5 S2 ⑥ - 4	⑫ 1 = 2 D 4 - ⑥ S1 6 - ⑦ S2 ⑥ - 0		④ 3 = 0 D ⑥ - 2 S1 ⑥ - 4 S2 ⑥ - 0	2-1	6
L4	長野E	⑪ 0 = 3 D 4 - ⑥ S1 1 - ⑥ S2 1 - ⑥	⑧ 0 = 3 D 0 - ⑥ S1 1 - ⑥ S2 2 - ⑥	④ 0 = 3 D 2 - ⑥ S1 4 - ⑥ S2 0 - ⑥		0-3	8

1R

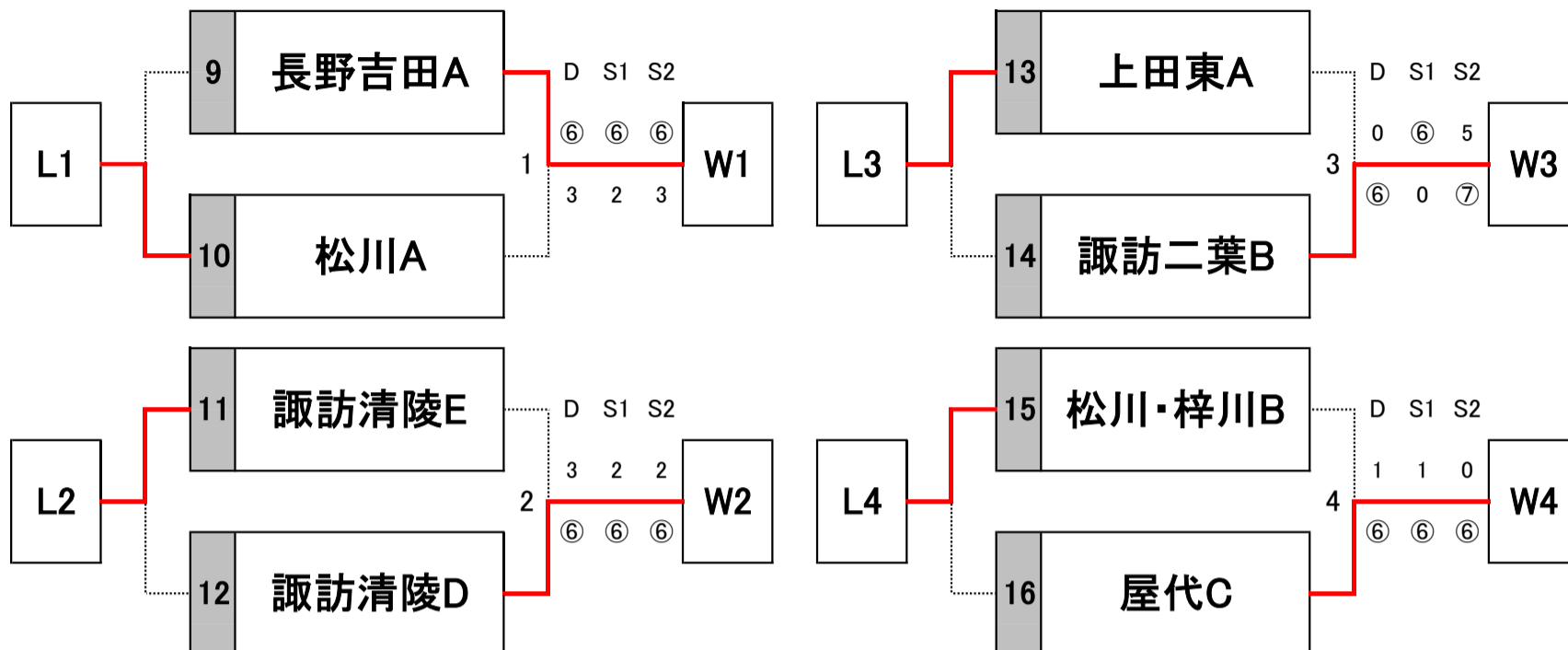

1~4位決定戦

	チーム名	W1	W2	W3	W4	勝敗	順位
W1	長野吉田A	-	① 2 = 1 D ⑦ - 5 S1 ⑥ - 0 S2 1 - ⑥	⑤ 3 = 0 D ⑥ - 2 S1 ⑥ - 2 S2 ⑥ - 0	⑨ 2 = 1 D 3 - ⑥ S1 ⑥ - 2 S2 ⑥ - 4	3-0	1
W2	長野A	① 1 = 2 D 5 - ⑦ S1 0 - ⑥ S2 ⑥ - 1	-	⑩ 2 = 1 D ⑥ - 3 S1 4 - ⑥ S2 ⑥ - 2	⑥ 1 = 2 D ⑥ - 2 S1 3 - ⑥ S2 4 - ⑥	1-2	3
W3	諏訪二葉B	⑤ 0 = 3 D 2 - ⑥ S1 2 - ⑥ S2 0 - ⑥	⑩ 1 = 2 D 3 - ⑥ S1 ⑥ - 4 S2 2 - ⑥	-	② 0 = 3 D 4 - ⑥ S1 3 - ⑥ S2 1 - ⑥	0-3	4
W4	屋代C	⑨ 1 = 2 D ⑥ - 3 S1 2 - ⑥ S2 4 - ⑥	⑥ 2 = 1 D 2 - ⑥ S1 ⑥ - 3 S2 ⑥ - 4	② 3 = 0 D ⑥ - 4 S1 ⑥ - 3 S2 ⑥ - 1	-	2-1	2

試合順

- ① W1 - W2
- ② W3 - W4
- ③ L1 - L2
- ④ L3 - L4
- ⑤ W1 - W3
- ⑥ W2 - W4
- ⑦ L1 - L3
- ⑧ L2 - L4
- ⑨ W1 - W4
- ⑩ W2 - W3
- ⑪ L1 - L4
- ⑫ L2 - L3

5~8位決定戦

	チーム名	L1	L2	L3	L4	勝敗	順位
L1	梓川A	-	③ 0 = 3 D 0 - ⑥ S1 4 - ⑥ S2 2 - ⑥	⑦ 1 = 2 D ⑥ - 1 S1 0 - ⑥ S2 3 - ⑥	⑪ 3 = 0 D ⑥ - 1 S1 ⑥ - 1 S2 ⑥ - 1	1-2	7
L2	諏訪清陵E	③ 3 = 0 D ⑥ - 0 S1 ⑥ - 4 S2 ⑥ - 2	-	⑫ 1 = 2 D ⑥ - 2 S1 1 - ⑥ S2 5 - ⑦	⑧ 3 = 0 D ⑥ - 2 S1 ⑥ - 4 S2 ⑥ - 0	2-1	6
L3	上田東A	⑦ 2 = 1 D 1 - ⑥ S1 ⑥ - 0 S2 ⑥ - 3	⑫ 2 = 1 D 2 - ⑥ S1 ⑥ - 1 S2 ⑦ - 5	-	④ 2 = 1 D ⑥ - 2 S1 ⑥ - 2 S2 1 - ⑥	3-0	5
L4	松川・梓川B	⑪ 0 = 3 D 1 - ⑥ S1 1 - ⑥ S2 1 - ⑥	⑧ 0 = 3 D 2 - ⑥ S1 4 - ⑥ S2 0 - ⑥	④ 1 = 2 D 2 - ⑥ S1 2 - ⑥ S2 ⑥ - 1	-	0-3	8

1R

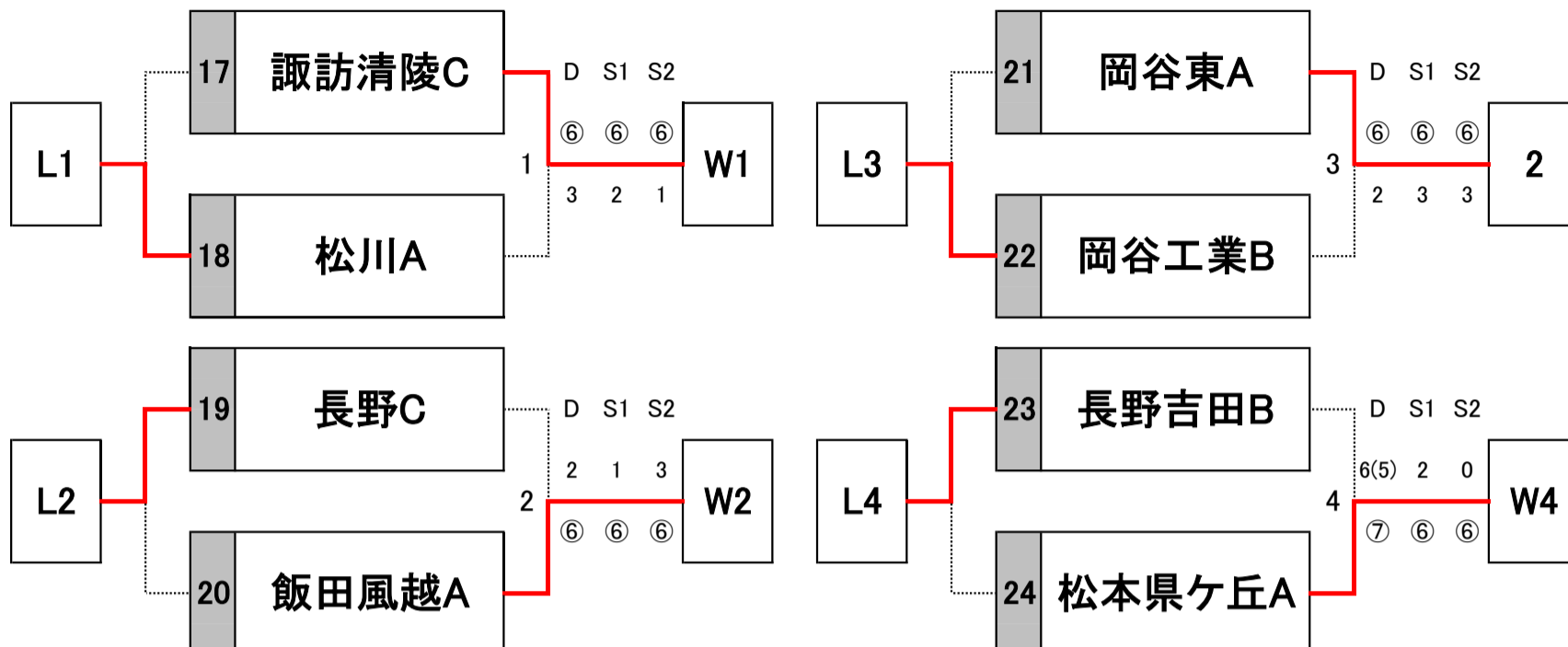

1~4位決定戦

	チーム名	W1	W2	W3	W4	勝敗	順位
W1	諏訪清陵C		① 3 = 0 D ⑥ - 1 S1 ⑥ - 2 S2 ⑥ - 1	⑤ 3 = 0 D ⑥ - 2 S1 ⑥ - 2 S2 ⑥ - 2	⑨ 1 = 2 D 5 - ⑦ S1 5 - ⑦ S2 ⑥ - 0	2-1	2
W2	飯田風越A	① 0 = 3 D 1 - ⑥ S1 2 - ⑥ S2 1 - ⑥		⑩ 2 = 1 D ⑥ - 1 S1 ⑥ - 2 S2 2 - ⑥	⑥ 0 = 3 D 2 - ⑥ S1 3 - ⑥ S2 4 - ⑥	1-2	3
W3	岡谷東A	⑤ 0 = 3 D 2 - ⑥ S1 2 - ⑥ S2 2 - ⑥	⑩ 1 = 2 D 1 - ⑥ S1 2 - ⑥ S2 ⑥ - 2		② 0 = 3 D 1 - ⑥ S1 5 - ⑦ S2 4 - ⑥	0-3	4
W4	松本県ヶ丘A	⑨ 2 = 1 D ⑦ - 5 S1 ⑦ - 5 S2 0 - ⑥	⑥ 3 = 0 D ⑥ - 2 S1 ⑥ - 3 S2 ⑥ - 4	④ 3 = 0 D ⑥ - 1 S1 ⑦ - 5 S2 ⑥ - 4		3-0	1

試合順

①	W1 - W2
②	W3 - W4
③	L1 - L2
④	L3 - L4

5~8位決定戦

	チーム名	W1	W2	W3	W4	勝敗	順位
L1	松川A		③ 3 = 0 D ⑦ - 6(2) S1 ⑥ - 4 S2 ⑥ - 0	⑦ 3 = 0 D ⑥ - 4 S1 ⑥ - 0 S2 ⑦ - 5	⑪ 1 = 2 D 4 - ⑥ S1 ⑥ - 3 S2 1 - ⑥	2-1	6
L2	長野C	③ 0 = 3 D 6(2) - ⑦ S1 4 - ⑥ S2 0 - ⑥		⑫ 2 = 1 D 4 - ⑥ S1 ⑥ - 2 S2 ⑥ - 1	⑧ 0 = 3 D 1 - ⑥ S1 1 - ⑥ S2 2 - ⑥	1-2	7
L3	岡谷工業B	⑦ 0 = 3 D 4 - ⑥ S1 0 - ⑥ S2 5 - ⑦	⑫ 1 = 2 D ⑥ - 4 S1 2 - ⑥ S2 1 - ⑥		④ 0 = 1 D 2 - ⑥ S1 1 - ⑥ S2 0 - ⑥	0-3	8
L4	長野吉田B	⑪ 2 = 1 D ⑥ - 4 S1 3 - ⑥ S2 ⑥ - 1	⑧ 3 = 0 D ⑥ - 1 S1 ⑥ - 1 S2 ⑥ - 2	④ 1 = 0 D ⑥ - 2 S1 ⑥ - 1 S2 ⑥ - 0		3-0	5

⑤	W1 - W3
⑥	W2 - W4
⑦	L1 - L3
⑧	L2 - L4

⑨	W1 - W4
⑩	W2 - W3
⑪	L1 - L4
⑫	L2 - L3

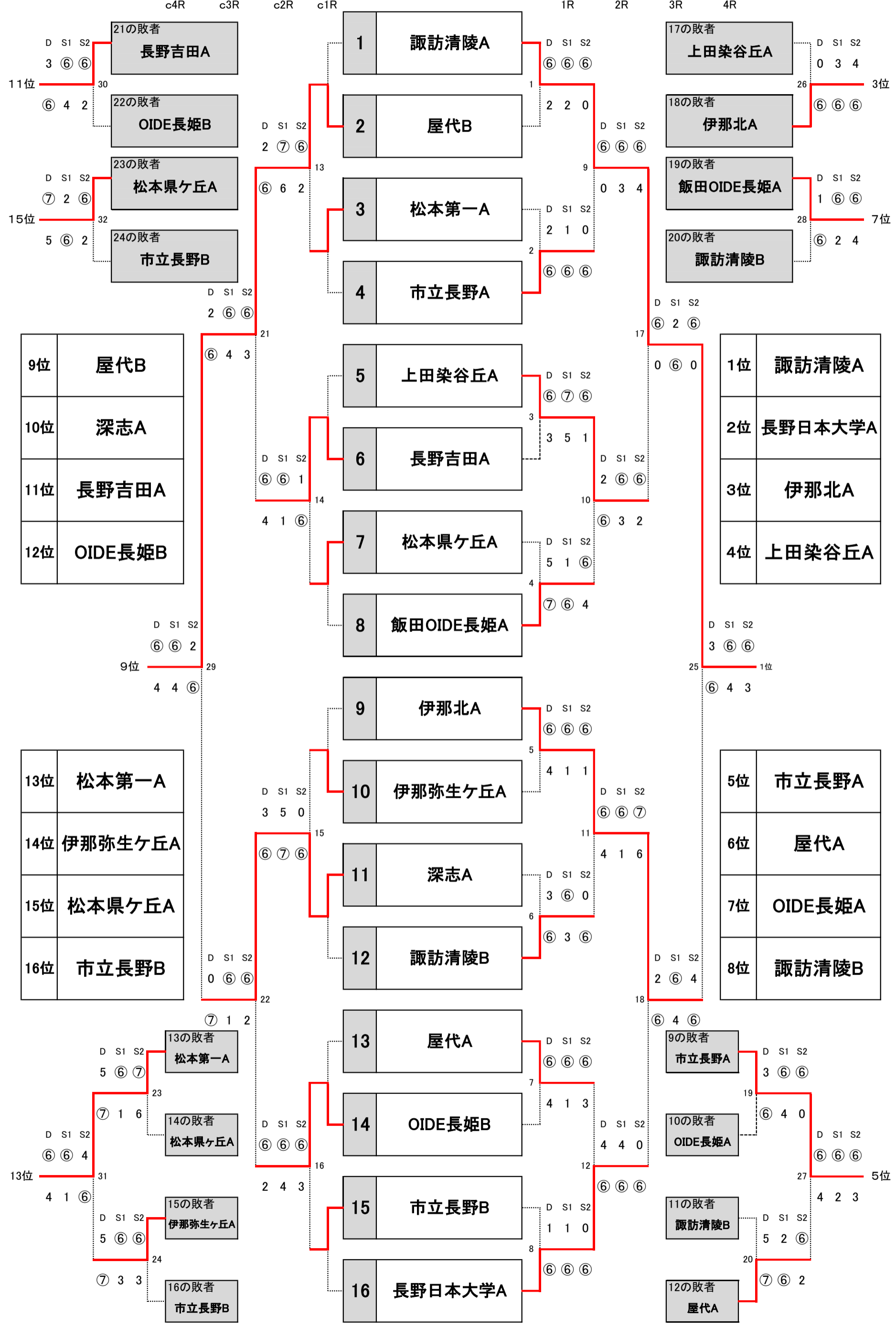

12月14日

長野県高等学校新人チーム対抗戦

YONEX Xmas Cup

女子予選

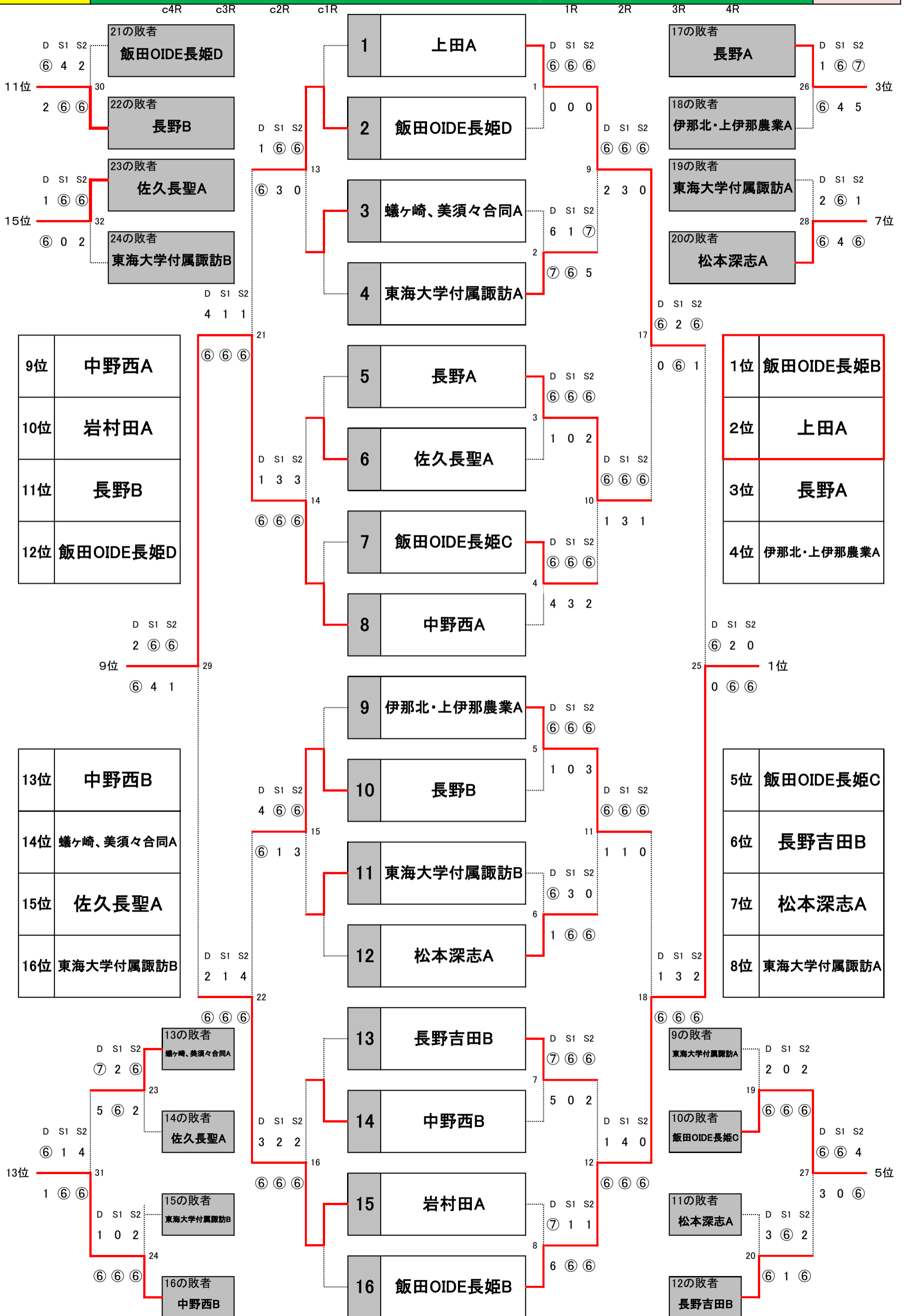

Aブロック

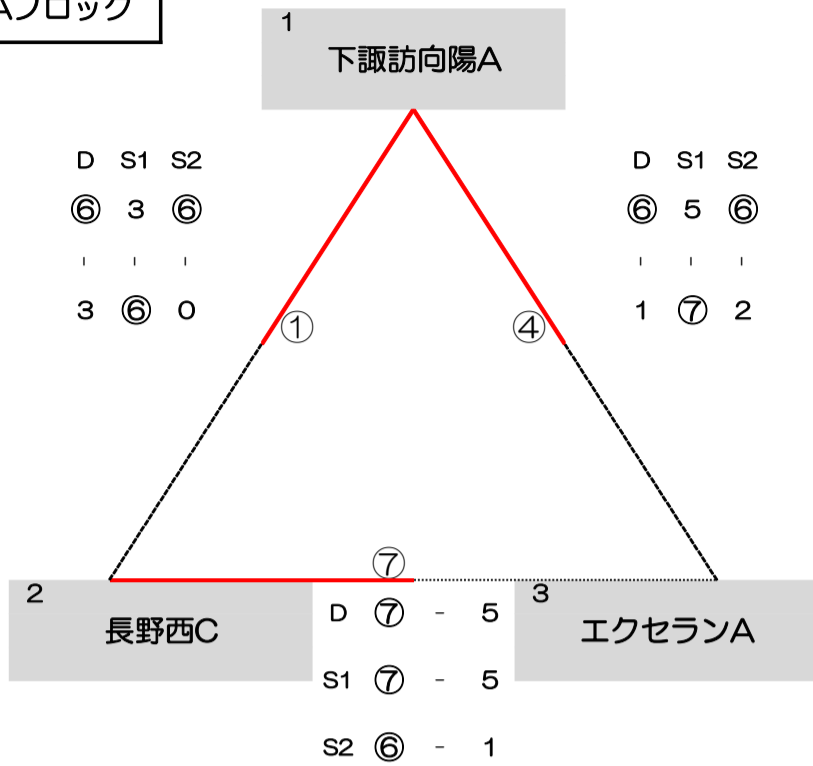

1位ブロック

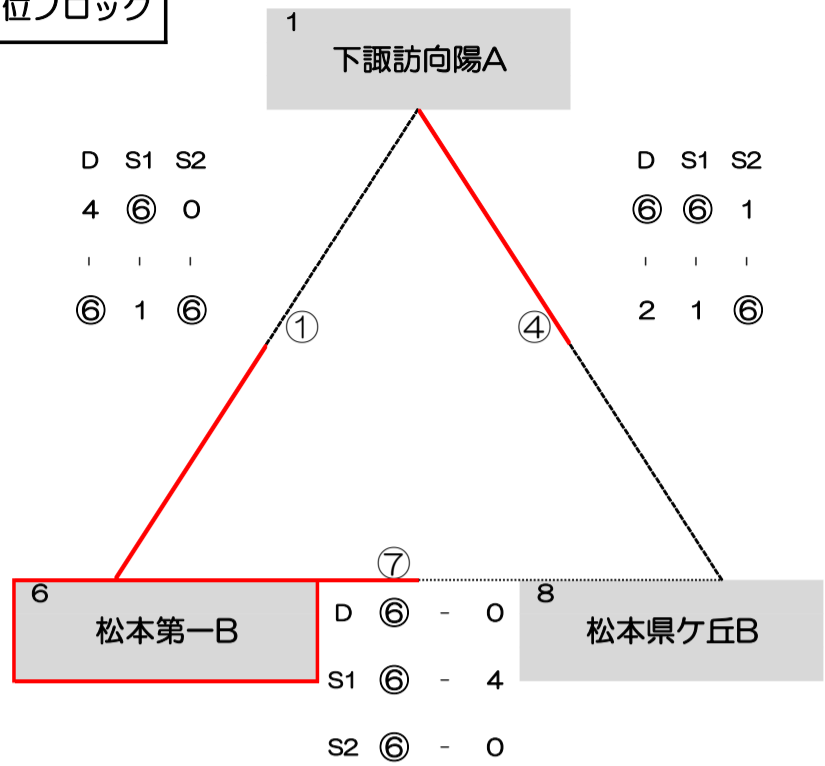

Bブロック

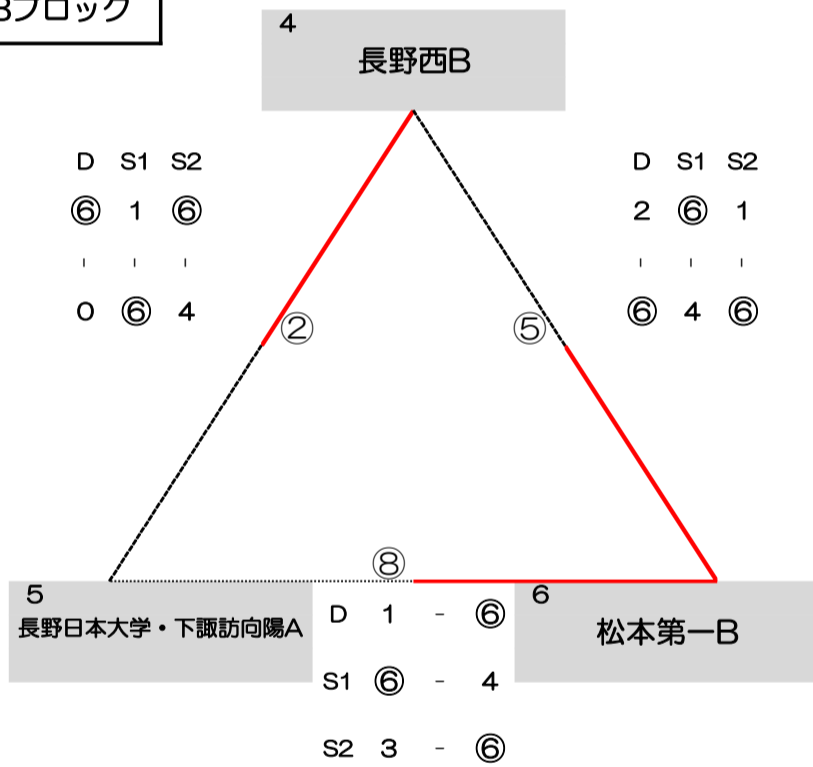

2位ブロック

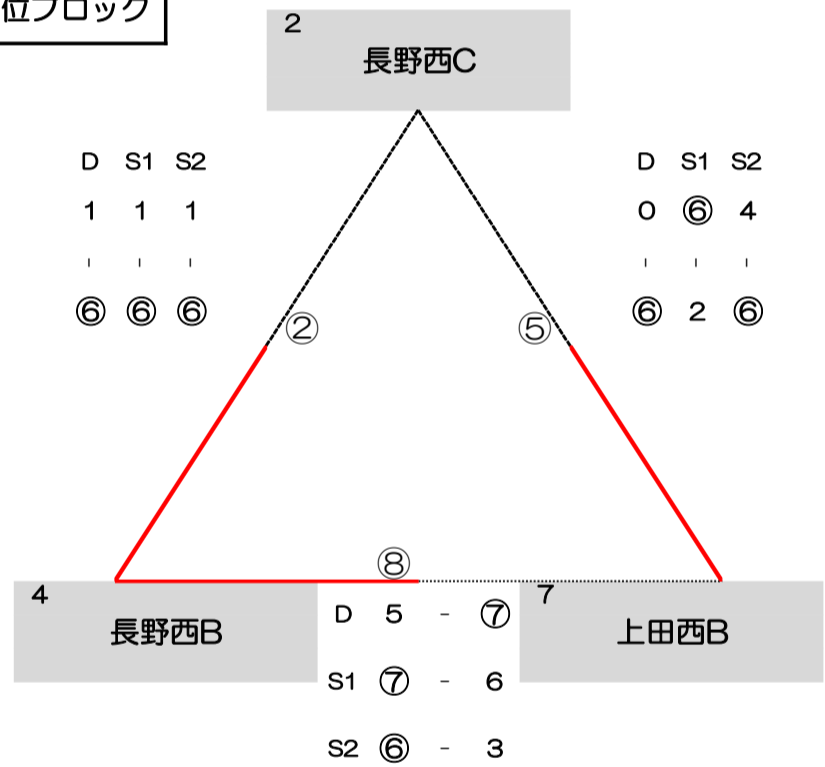

Cブロック

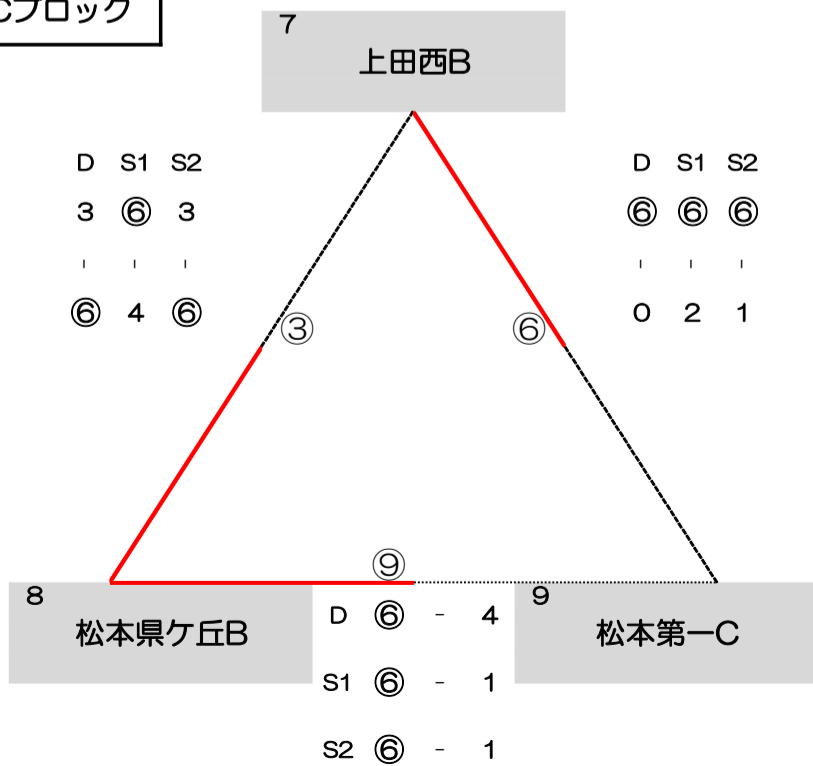

3位ブロック

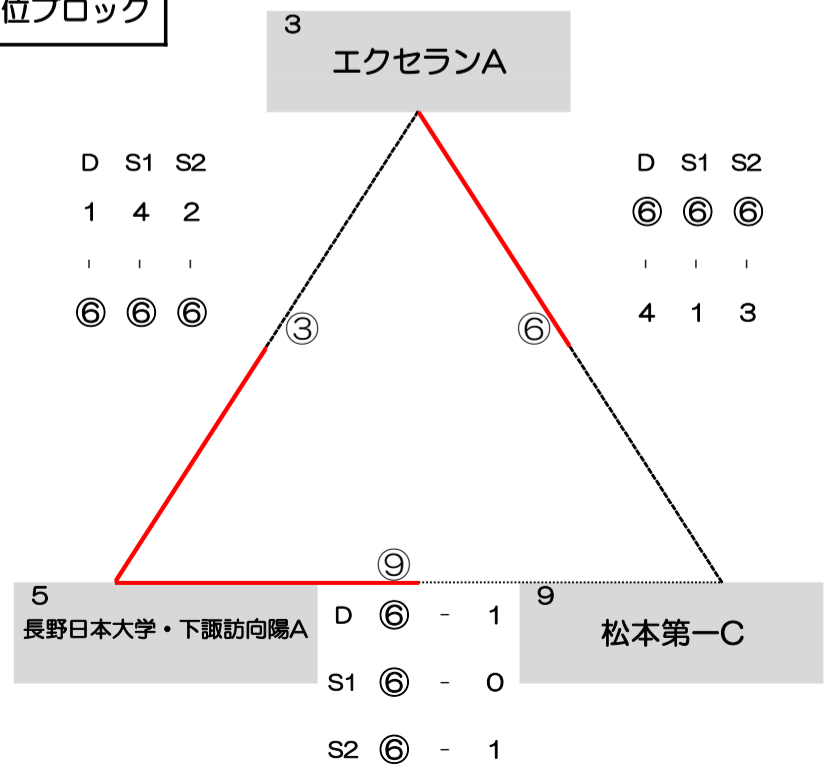

Aブロック

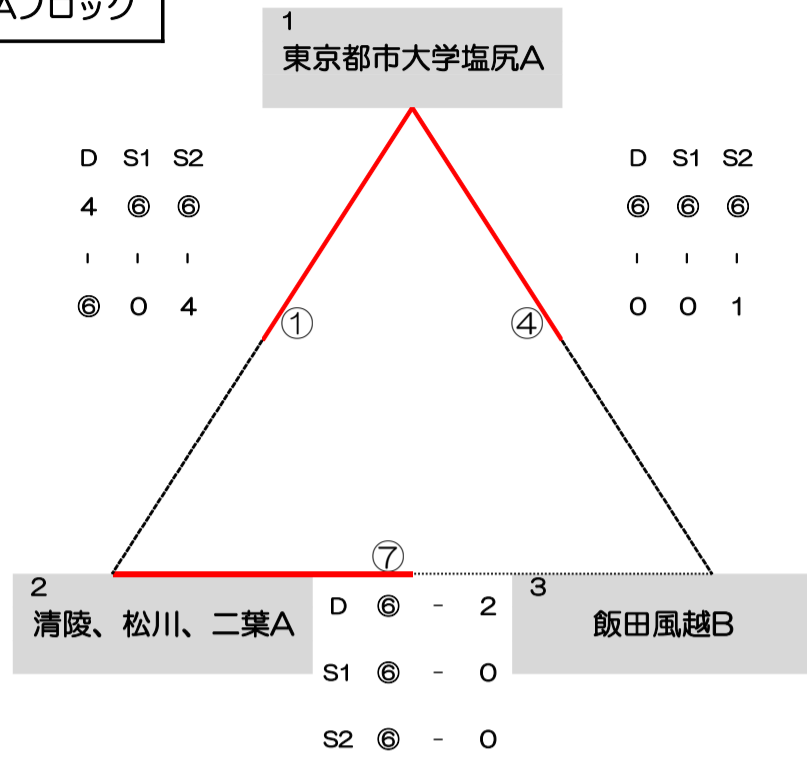

1位ブロック

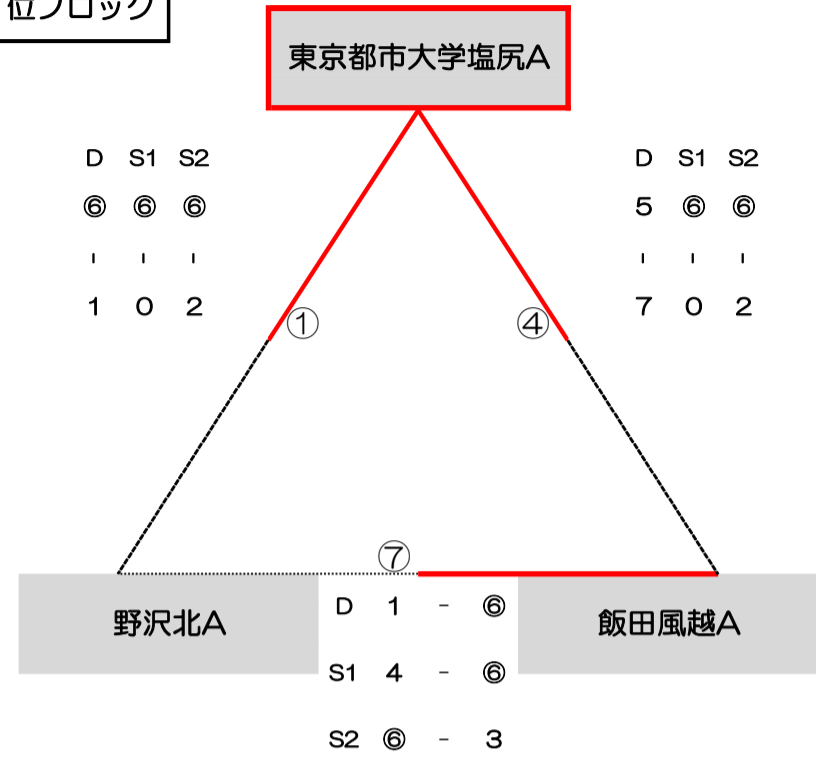

Bブロック

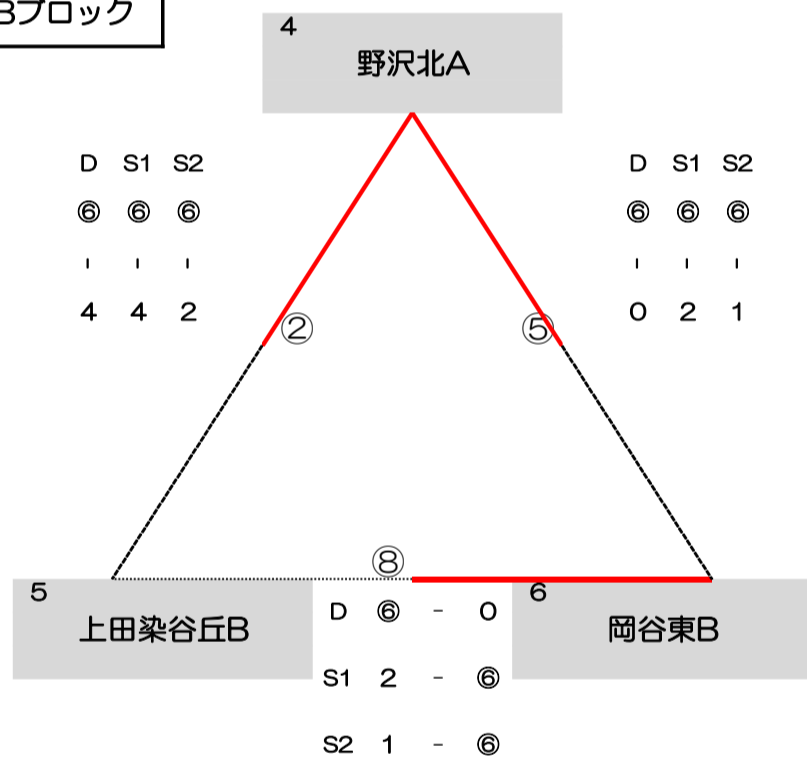

2位ブロック

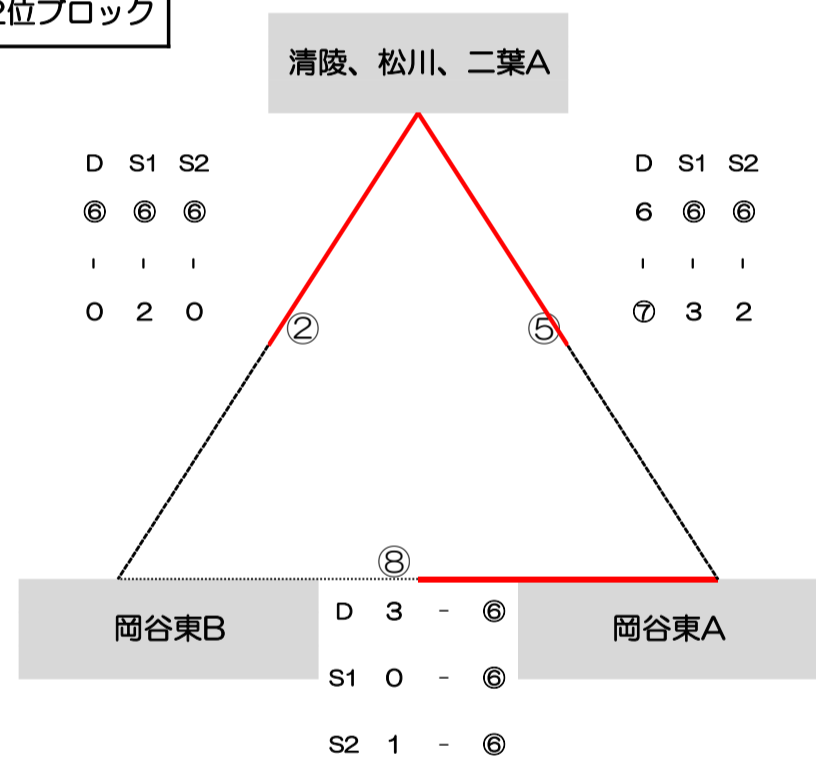

Cブロック

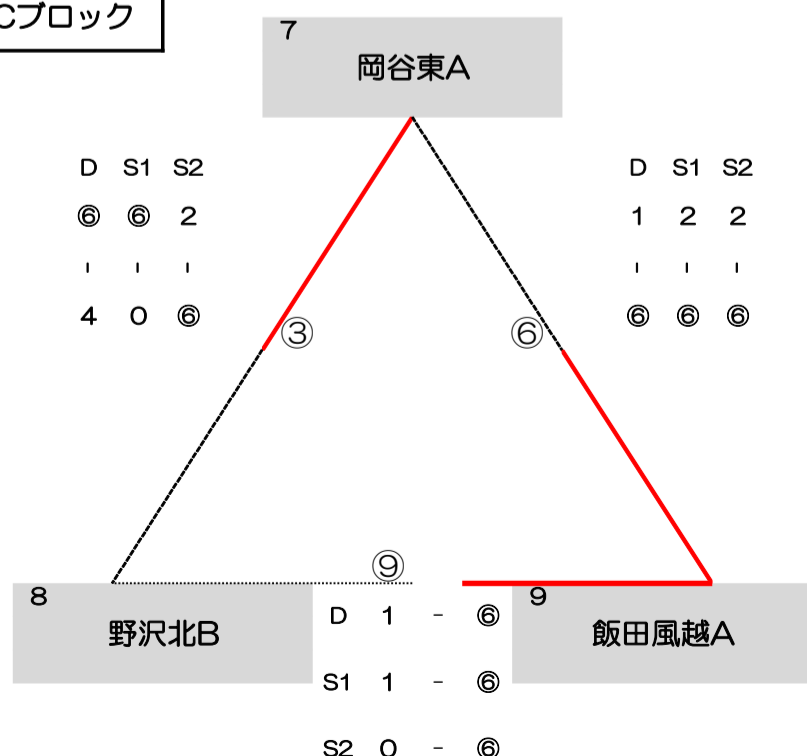

3位ブロック

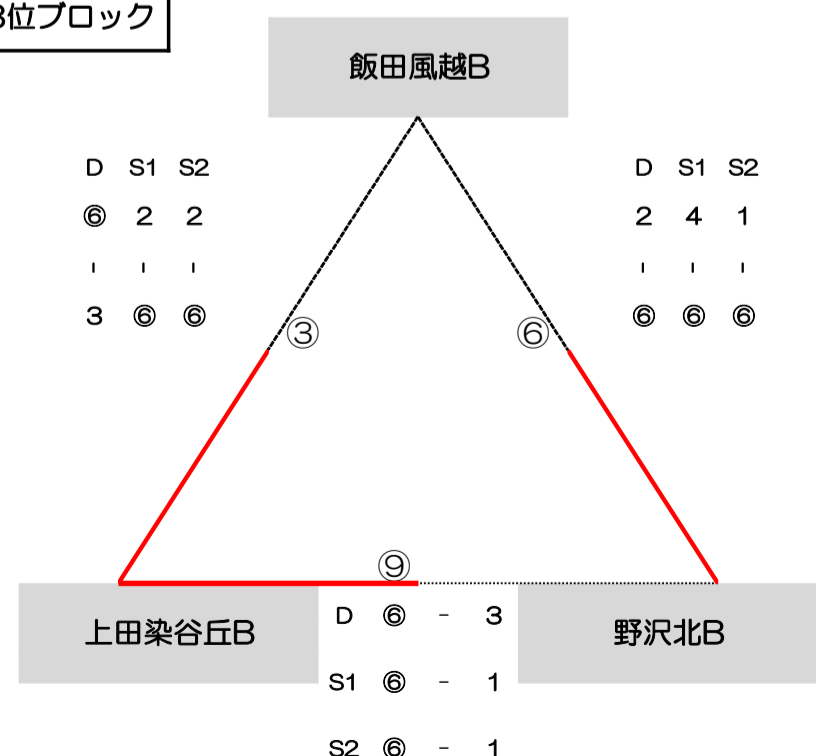

12月22日

長野県高等学校新人チーム対抗戦

YONEX Xmas Cup

女子決勝

