

9位	下諏訪向陽A
10位	諏訪二葉B
11位	エクセランA
12位	岡谷南B
13位	赤穂B

9~13位決定戦

※すべての試合 2-2 から 1 セットマッチ

	チーム名	L1	L2	L3	L4	L5	勝敗	順位
L1	赤穂B		① 0 = 3 D 3 - ⑥ S1 2 - ⑥ S2 3 - ⑥	⑥ 1 = 2 D ⑥ - 4 S1 3 - ⑥ S2 3 - ⑥	⑨ 1 = 2 D 3 - ⑥ S1 2 - ⑥ S2 ⑥ - 3	③ 2 = 1 D ⑥ - 3 S1 ⑥ - 3 S2 2 - ⑥	1 - 3	13
L2	諏訪二葉B	① 3 = 0 D ⑥ - 3 S1 ⑥ - 2 S2 ⑥ - 3		④ 1 = 2 D 4 - ⑥ S1 2 - ⑥ S2 ⑦ - 6	⑦ 1 = 2 D ⑥ - 2 S1 2 - ⑥ S2 3 - ⑥	⑩ 2 = 1 D ⑥ - 3 S1 3 - ⑥ S2 ⑥ - 3	2 - 2	10
L3	下諏訪向陽A	⑥ 2 = 1 D 4 - ⑥ S1 ⑥ - 3 S2 ⑥ - 3	④ 2 = 1 D ⑥ - 4 S1 ⑥ - 2 S2 6 - ⑦		② 2 = 1 D ⑥ - 2 S1 4 - ⑥ S2 ⑥ - 2	⑧ 1 = 2 D 5 - ⑦ S1 ⑥ - 2 S2 4 - ⑥	3 - 1	9
L4	エクセランA	⑨ 2 = 1 D ⑥ - 3 S1 ⑥ - 2 S2 3 - ⑥	⑦ 2 = 1 D 2 - ⑥ S1 ⑥ - 2 S2 ⑥ - 3	② 1 = 2 D 2 - ⑥ S1 ⑥ - 4 S2 2 - ⑥		⑤ 1 = 2 D 3 - ⑥ S1 ⑥ - 2 S2 4 - ⑥	2 - 2	11
L5	岡谷南B	③ 1 = 2 D 3 - ⑥ S1 3 - ⑥ S2 ⑥ - 2	⑩ 1 = 2 D 3 - ⑥ S1 ⑥ - 3 S2 3 - ⑥	⑧ 2 = 1 D ⑦ - 5 S1 2 - ⑥ S2 ⑥ - 4	⑤ 2 = 1 D ⑥ - 3 S1 2 - ⑥ S2 ⑥ - 4		2 - 2	12

12月18日

長野県高等学校新人チーム対抗戦

YONEX Xmas Cup

男子
予選

9位	上田東A
10位	上田染谷丘B
11位	篠ノ井B
12位	飯田風越B
13位	長野吉田B
14位	梓川B
15位	都市大塩尻A

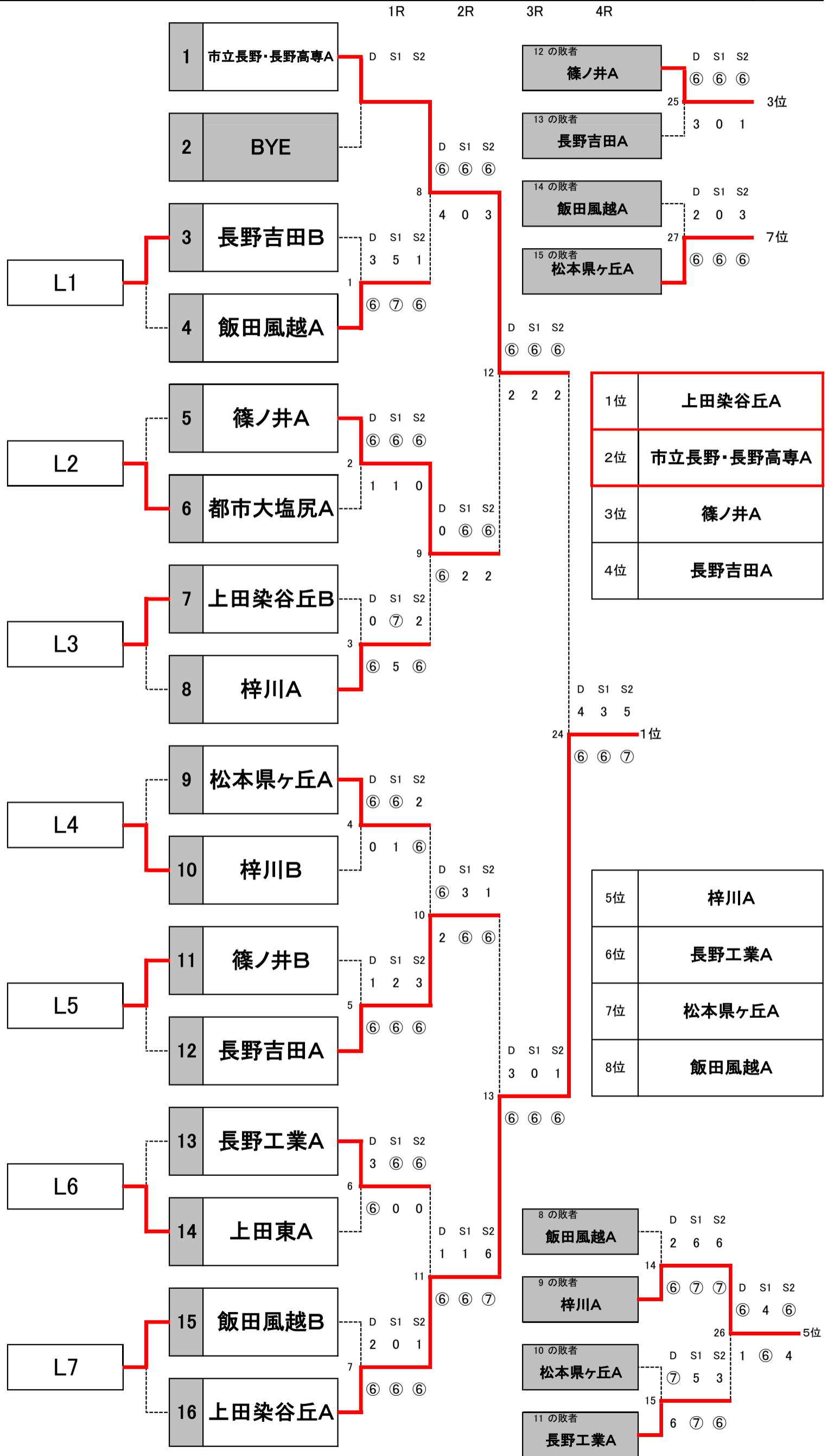

9位~15位決定戦

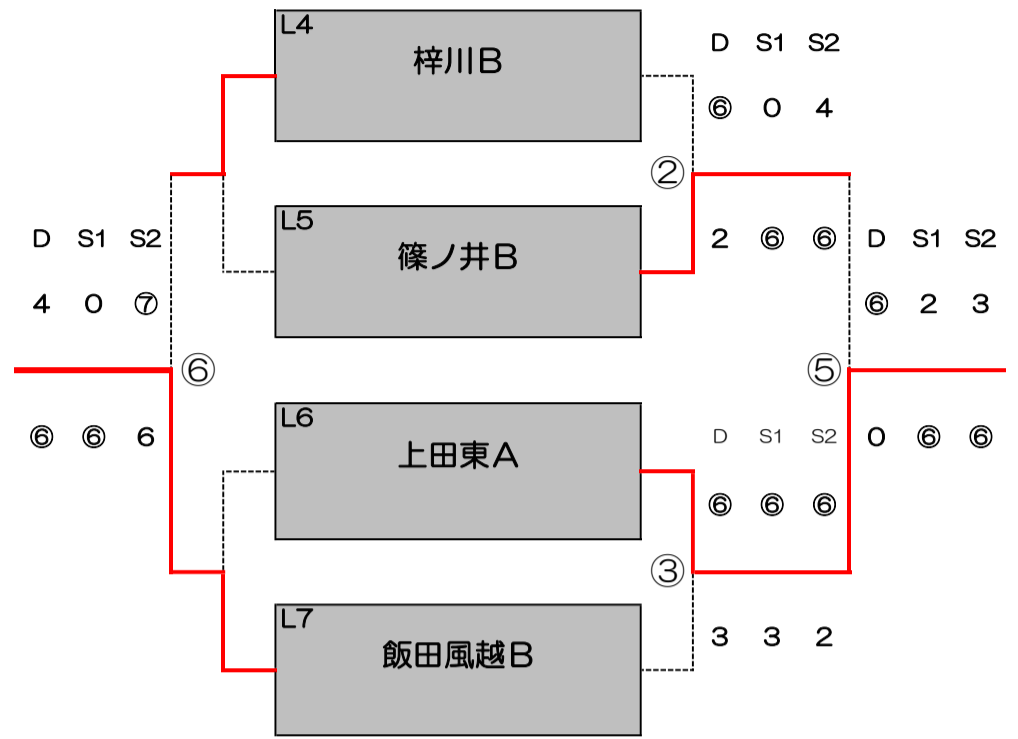
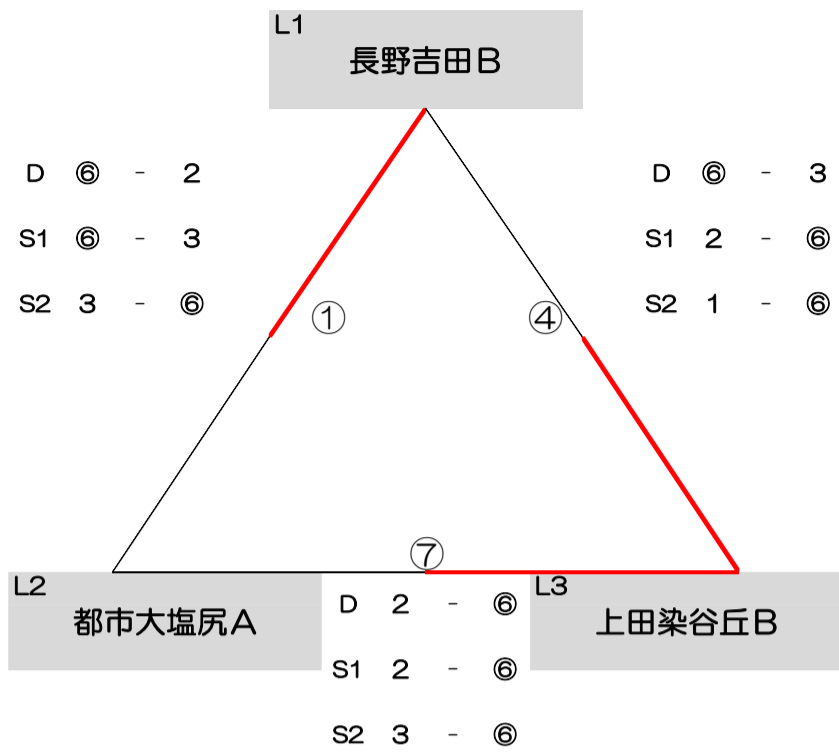

※ 時間に余裕があれば

8位決定戦	8位 飯田風越B	D ⑥ - 1 S1 ⑥ - 1 S2 ⑥ - 0	L4~L7 1位 上田東A
10位決定戦	L1~L3 1位 上田染谷丘B	D ⑥ - 3 S1 ⑥ - 0 S2 1 - ⑥	L4~L7 2位 篠ノ井B
12位決定戦	L1~L3 2位 長野吉田B	D 2 - ⑥ S1 ⑥ - 3 S2 6 - ⑦	L4~L7 3位 飯田風越B
14位決定戦	L1~L3 3位 都市大塩尻A	D WO - S1 WO - S2 WO -	L4~L7 4位 梓川B

12月24日

長野県高等学校新人チーム対抗戦

YONEX Xmas Cup

男子
予選

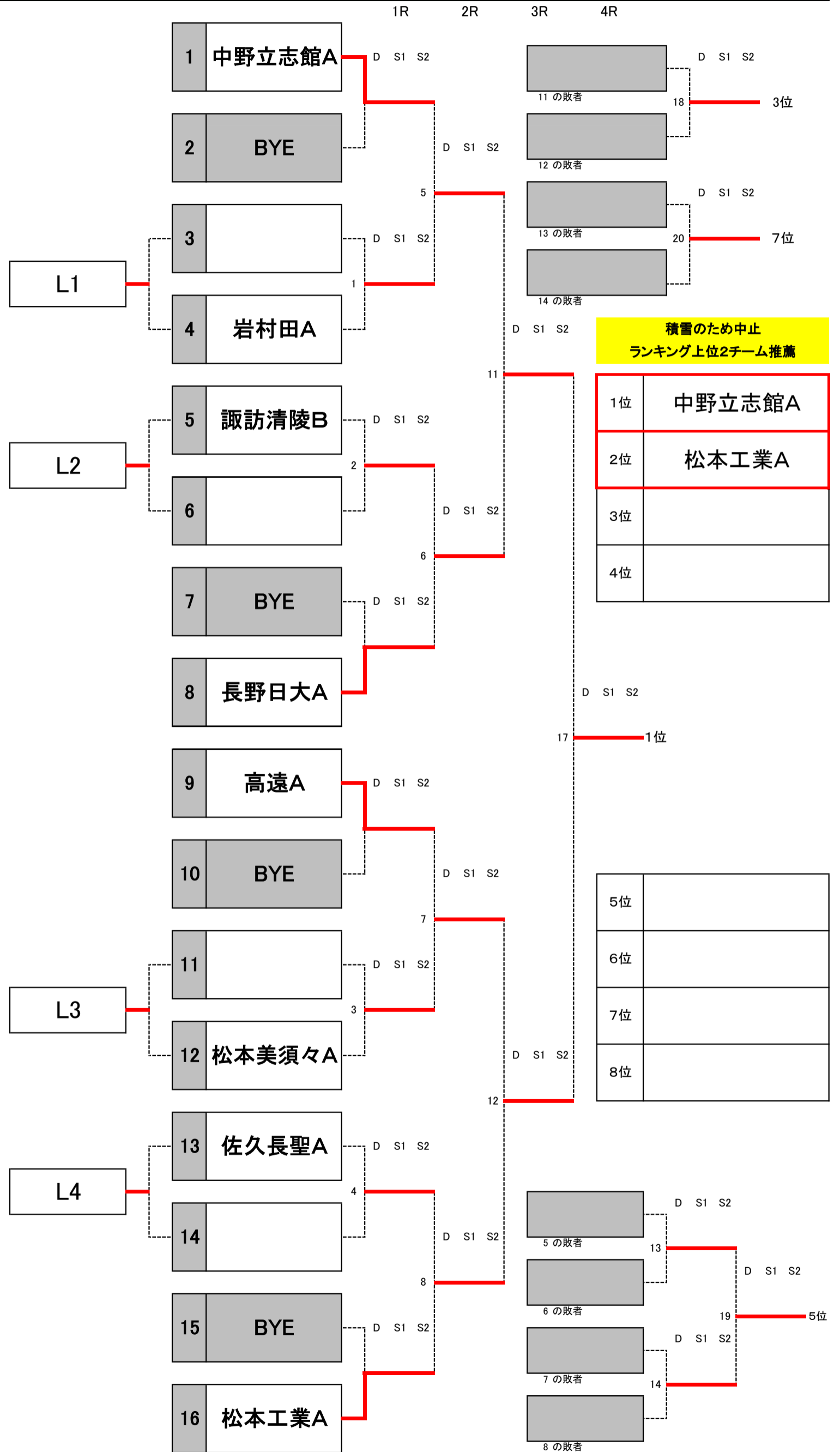

9位	
10位	
11位	
12位	

12月25日

長野県高等学校新人チーム対抗戦
YONEX Xmas Cup

男子
決勝

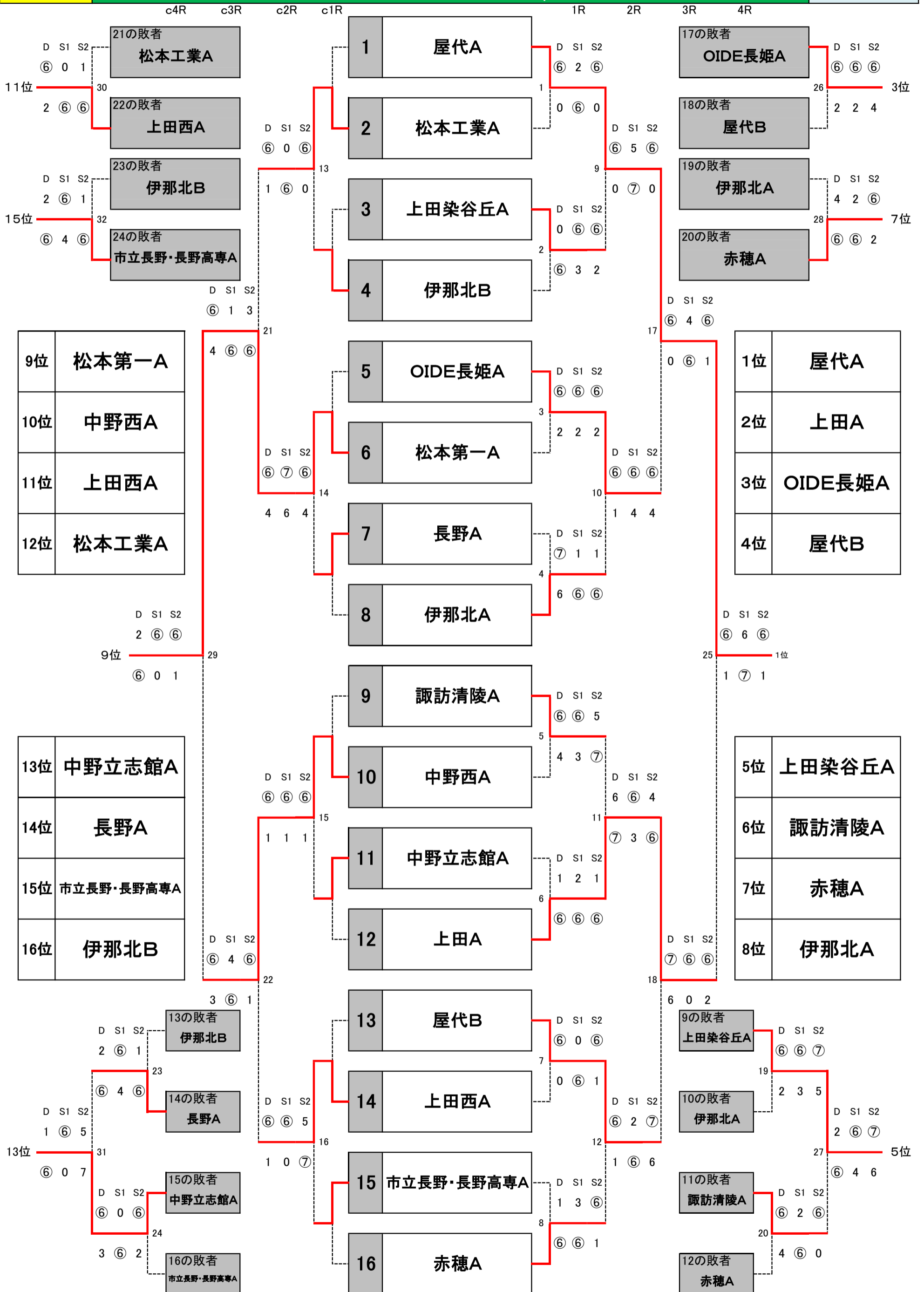

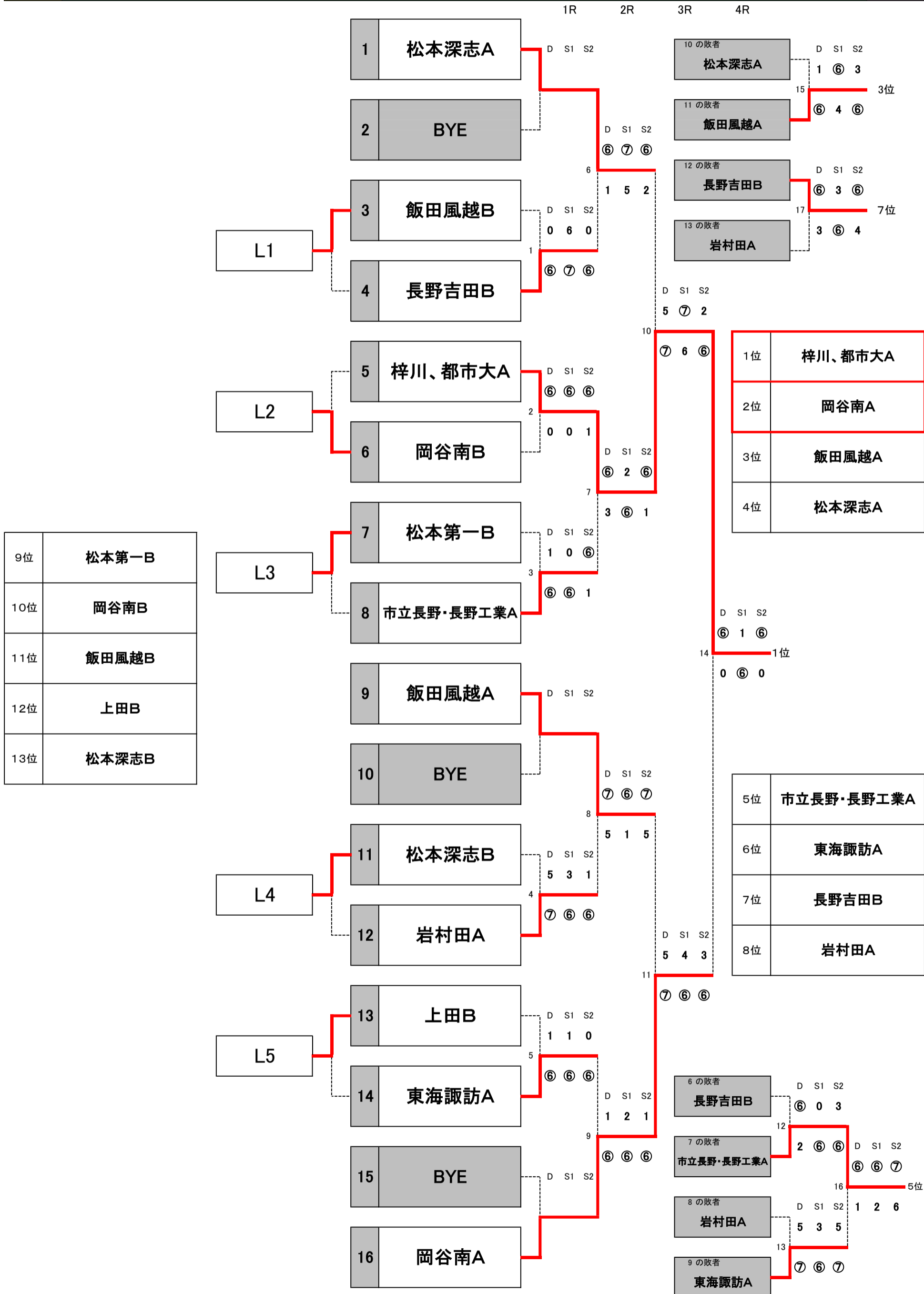

9～13位決定戦

※すべての試合 2-2 から 1 セットマッチ

	チーム名	L1	L2	L3	L4	L5	勝敗	順位
L1	飯田風越B		① 1 = 2 D ⑥ - 2 S1 0 - ⑥ S2 2 - ⑥	⑥ 0 = 3 D 2 - ⑥ S1 2 - ⑥ S2 3 - ⑥	⑨ 2 = 1 D ⑥ - 3 S1 ⑦ - 5 S2 4 - ⑥	③ 3 = 0 D ⑦ - 5 S1 ⑥ - 1 S2 ⑥ - 2	2 - 2	11
L2	岡谷南B	① 2 = 0 D 2 - ⑥ S1 ⑥ - S2 ⑥ - 2		④ 1 = 2 D 2 - ⑥ S1 ⑦ - 6 S2 4 - ⑥	⑦ 1 = 2 D 6 - ⑦ S1 4 - ⑥ S2 ⑥ - 3	⑩ 2 = 1 D 4 - ⑥ S1 ⑦ - 5 S2 ⑥ - 4	2 - 2	10
L3	松本第一B	⑥ 3 = D ⑥ - 2 S1 ⑥ - 2 S2 ⑥ - 3	④ 2 = 1 D ⑥ - 2 S1 6 - ⑦ S2 ⑥ - 4		② 2 = 1 D ⑥ - 1 S1 ⑥ - 0 S2 4 - ⑥	⑧ 3 = 0 D ⑥ - 2 S1 ⑥ - 4 S2 ⑥ - 2	4 - 0	9
L4	松本深志B	⑨ 1 = 2 D 3 - ⑥ S1 5 - ⑦ S2 ⑥ - 4	⑦ 2 = 1 D ⑦ - 6 S1 ⑥ - 4 S2 3 - ⑥	② 1 = 2 D 1 - ⑥ S1 - ⑥ S2 ⑥ - 4		⑤ 1 = 2 D 4 - ⑥ S1 4 - ⑥ S2 ⑦ - 6	1 - 3	13
L5	上田B	③ 1 = 3 D 5 - ⑦ S1 1 - ⑥ S2 2 - ⑥	⑩ 1 = 2 D ⑥ - 4 S1 5 - ⑦ S2 4 - ⑥	⑧ = 3 D 2 - ⑥ S1 4 - ⑥ S2 2 - ⑥	⑤ 2 = 1 D ⑥ - 4 S1 ⑥ - 4 S2 6 - ⑦		1 - 3	12

1R 2R 3R 4R

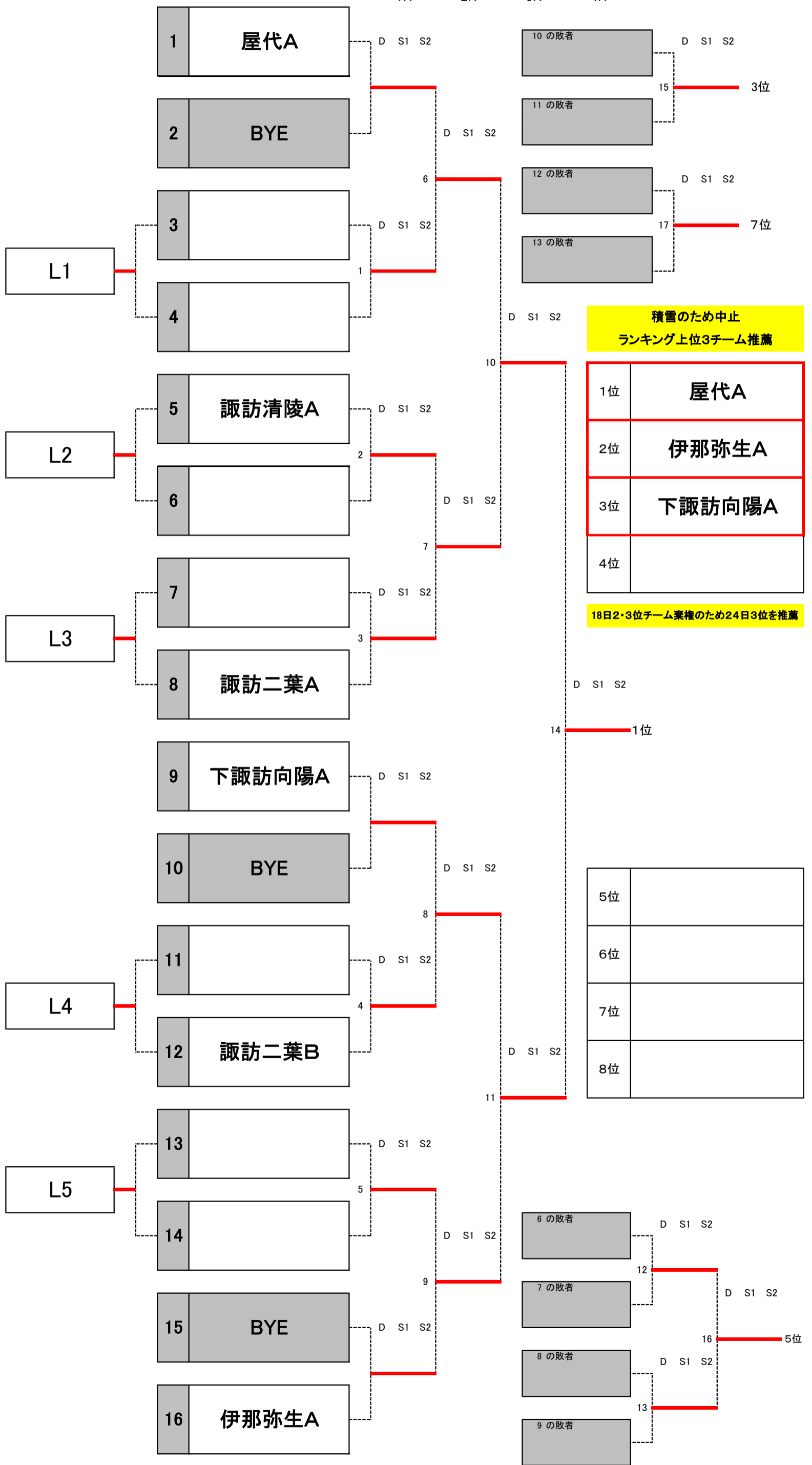

9位	
10位	
11位	
12位	
13位	

5位	
6位	
7位	
8位	

