

# 長野県高等学校 1年生チーム対抗戦 by DUNLOP 男子予選トーナメント

2021年11月27日 浅間温泉底球場

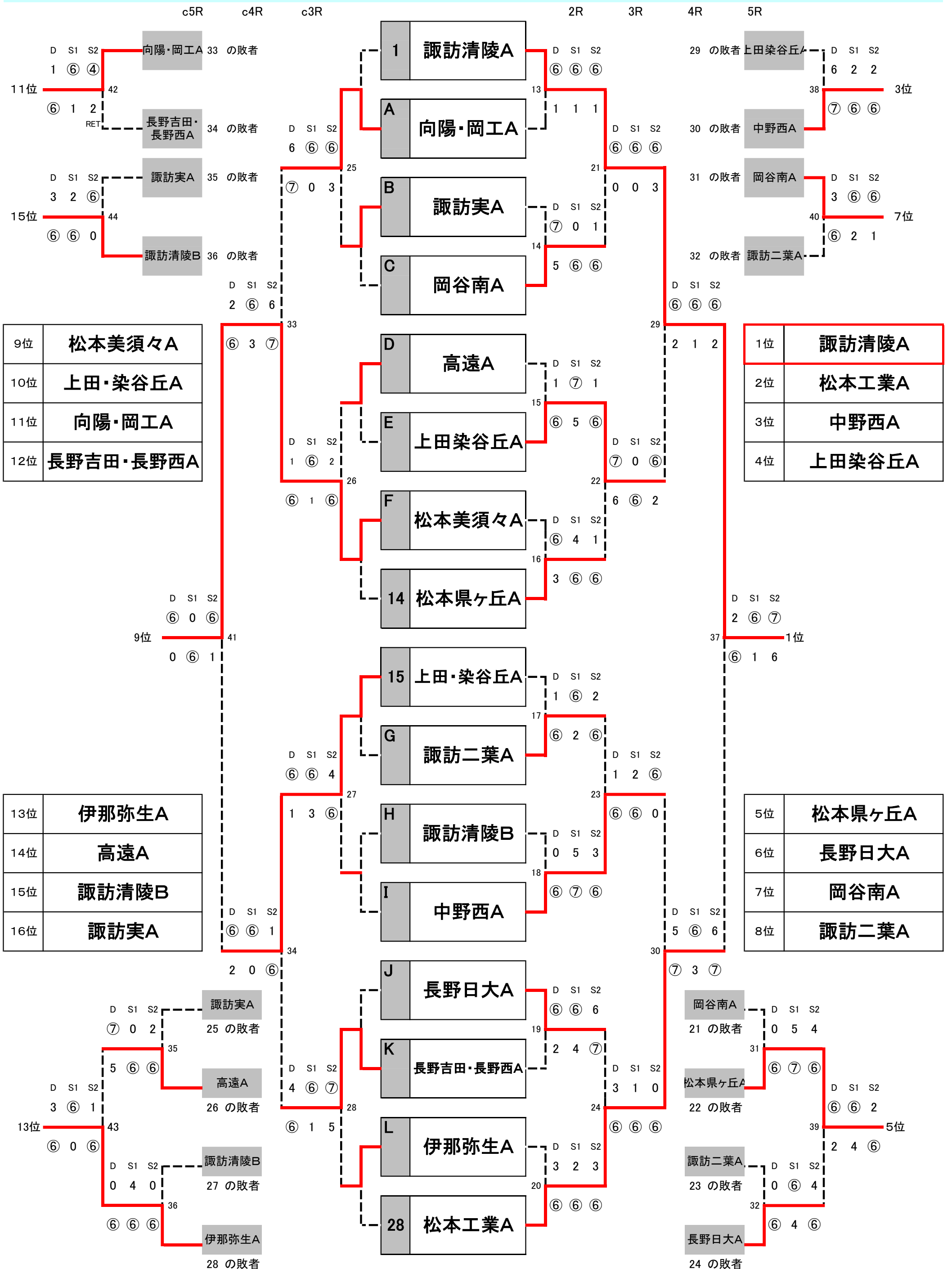

予選1R

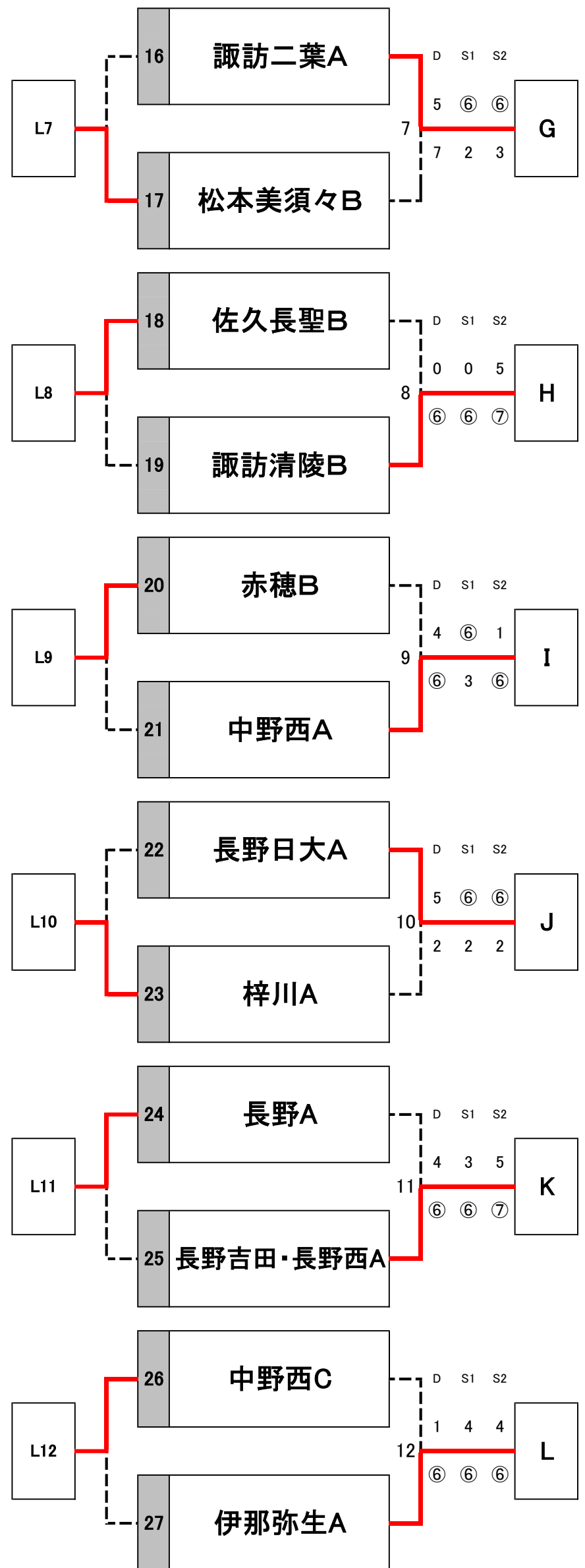
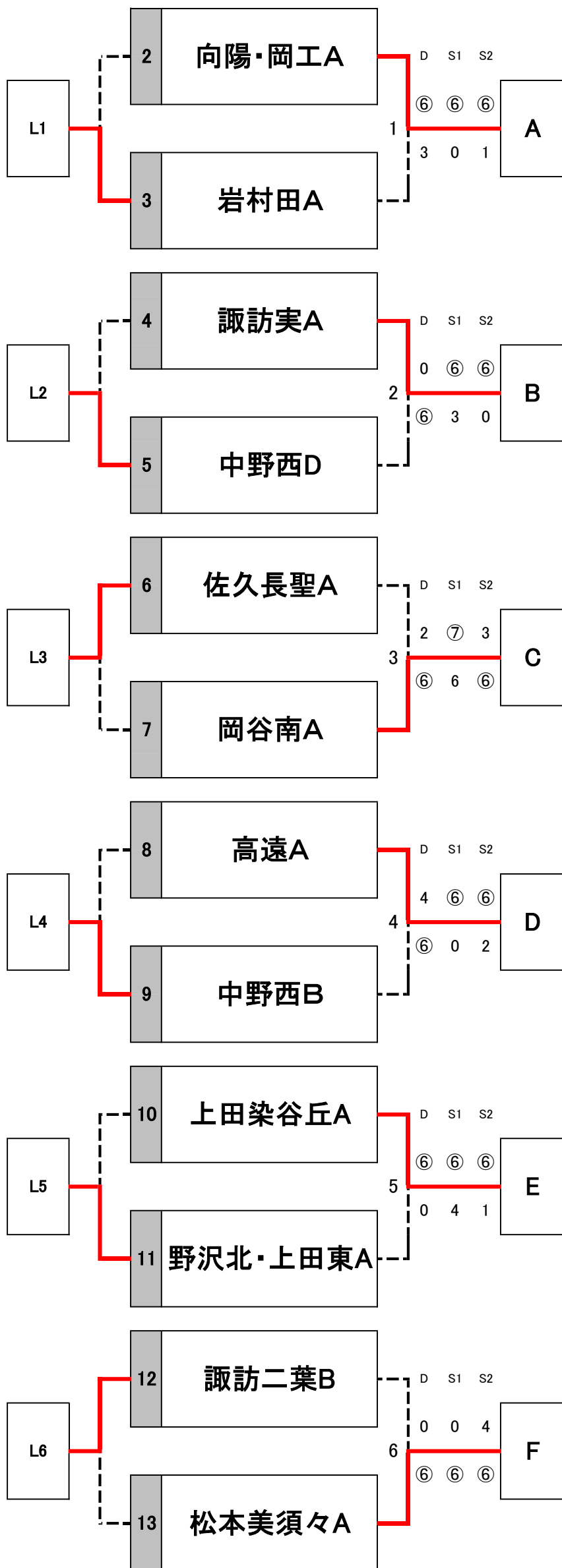

# 長野県高等学校1年生チーム対抗戦 by DUNLOP 男子

## L1-L3 タイブレークマッチ

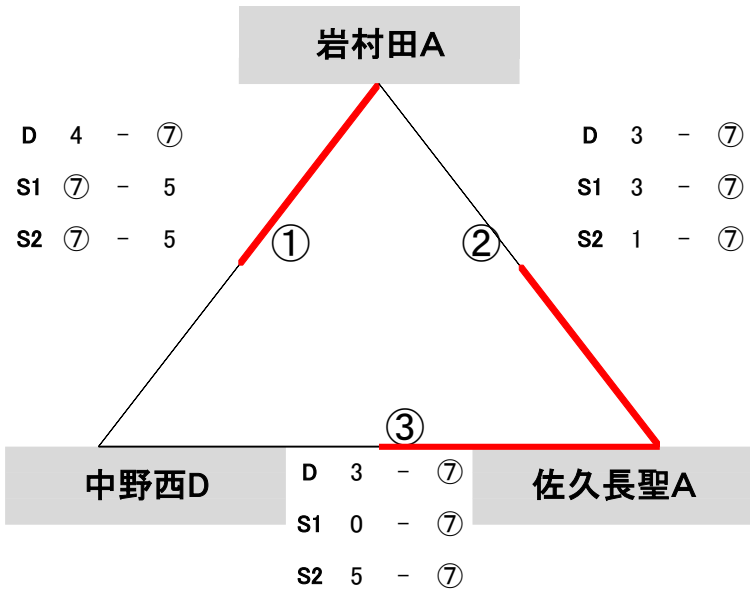

## L4-L6 タイブレークマッチ

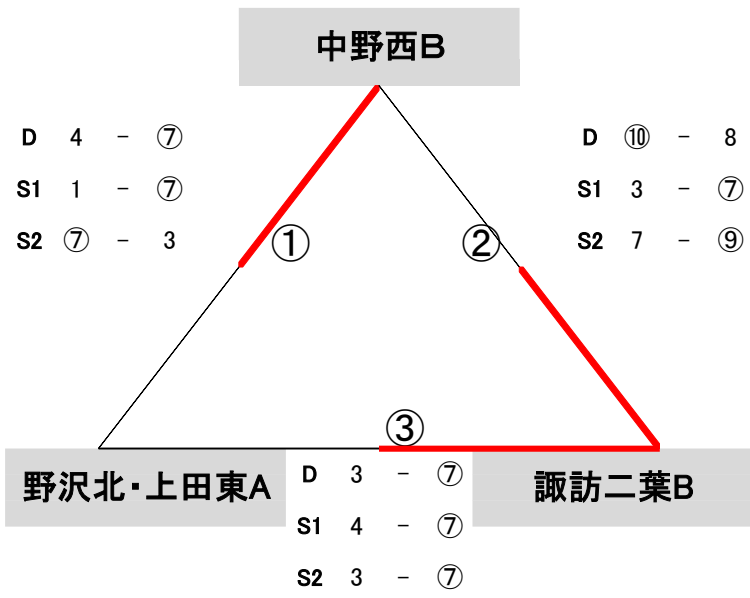

## L7-L9 タイブレークマッチ

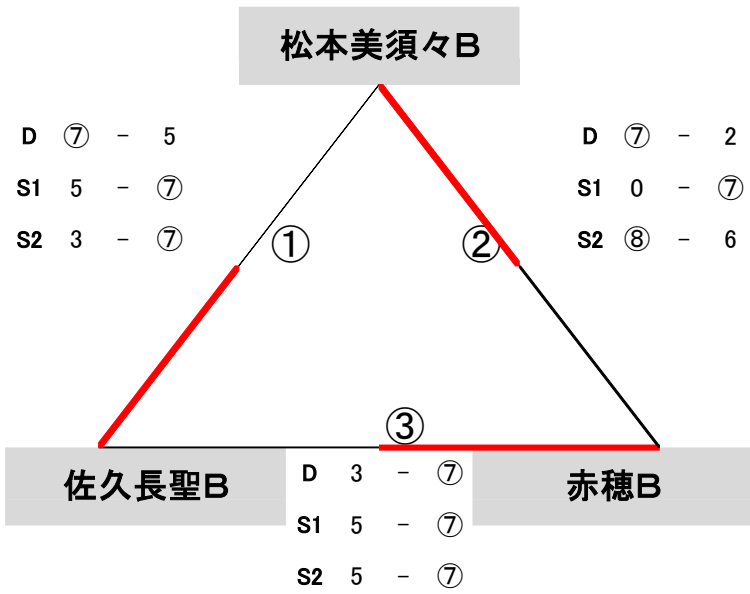

## L10-L12 タイブレークマッチ

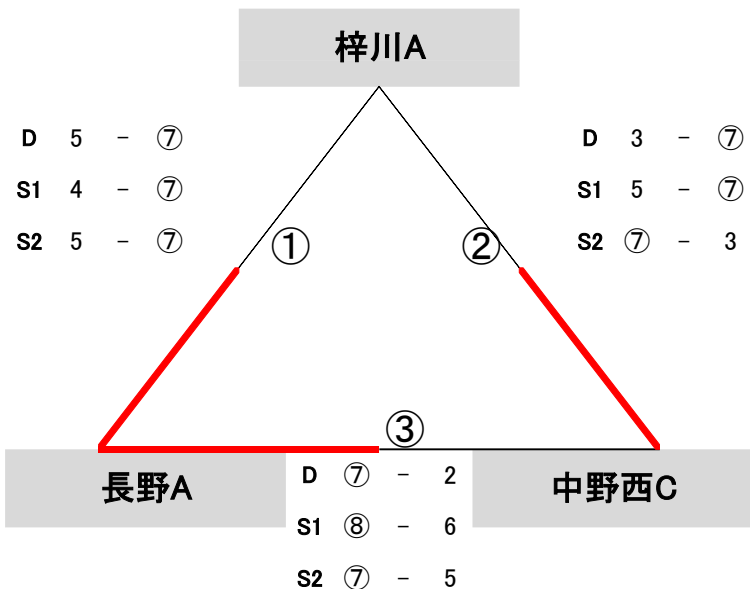

## 1位トーナメント

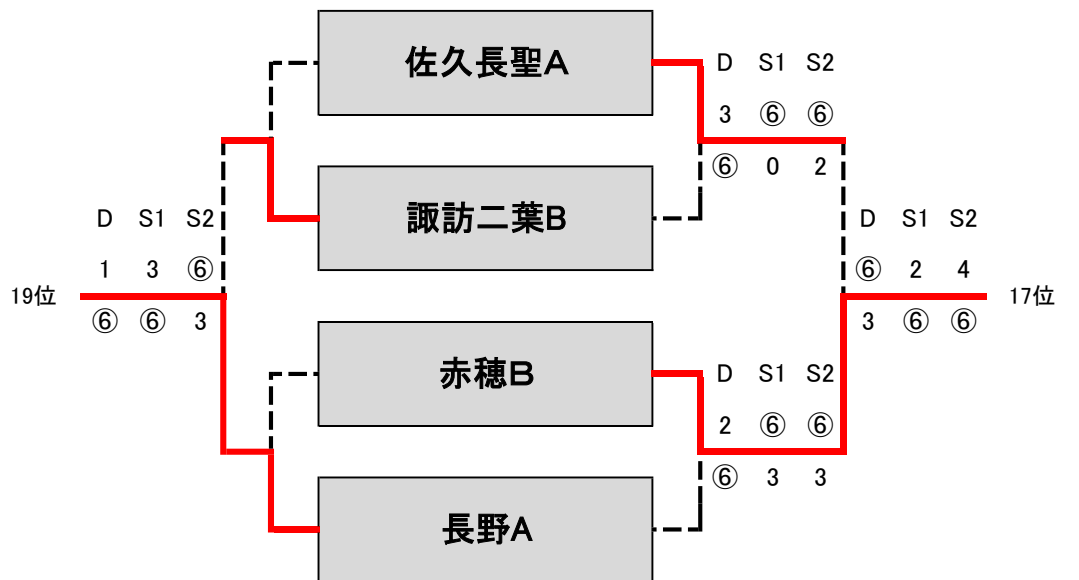

## 2位トーナメント

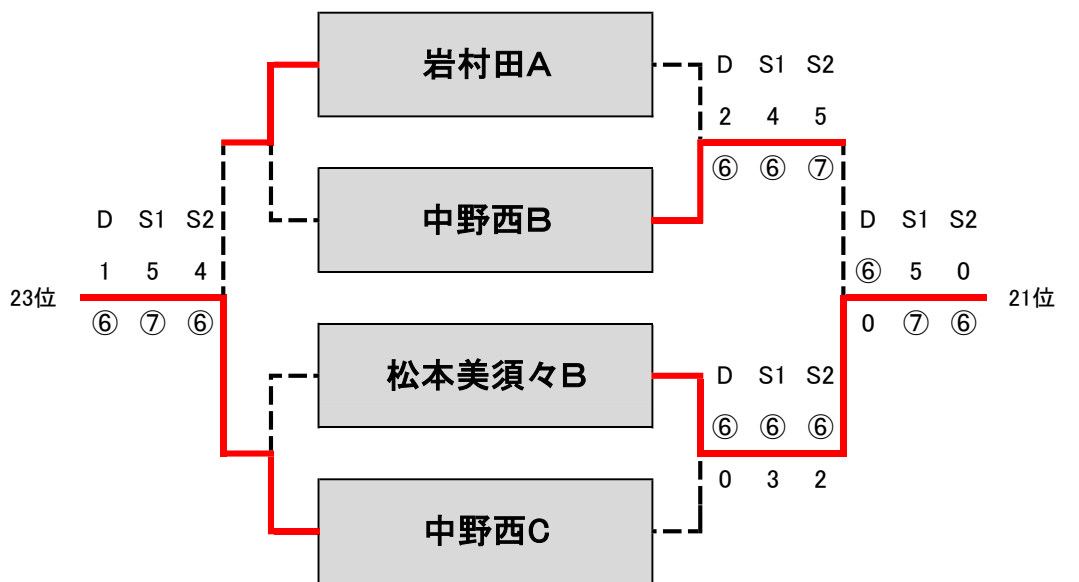

## 3位トーナメント

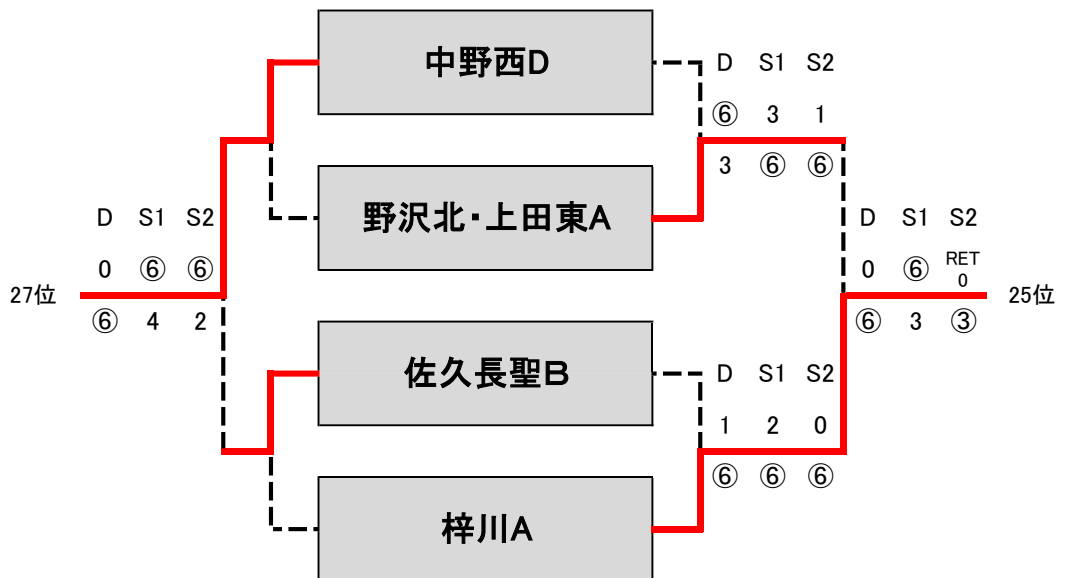

17位	赤穂B	23位	中野西C
18位	佐久長聖A	24位	岩村田A
19位	長野A	25位	梓川A
20位	諏訪二葉B	26位	野沢北・上田東A
21位	松本美須々B	27位	中野西D
22位	中野西B	28位	佐久長聖B

長野県高等学校1年生チーム対抗戦 by DUNLOP 男子 本戦

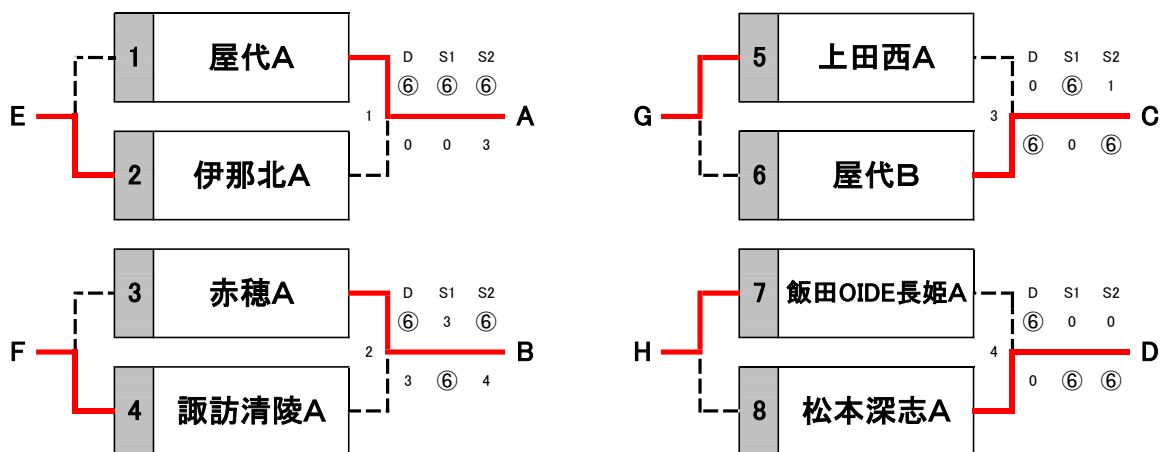

1位～4位決定戦

	チーム名	A	B	C	D	勝敗	順位
A	屋代A		5 2 = 1 D ⑦ - 6 S1 5 - ⑦ S2 ⑦ - 5	9 3 = 0 D ⑥ - 1 S1 ⑥ - 0 S2 ⑥ - 0	13 2 = 1 D ⑥ - 0 S1 0 - ⑥ S2 ⑥ - 2	3 - 0	1
B	赤穂A	5 1 = 2 D 6 - ⑦ S1 ⑦ - 5 S2 5 - ⑦		14 3 = 0 D ⑥ - 4 S1 ⑥ - 0 S2 ⑥ - 2	10 1 = 2 D ⑥ - 1 S1 1 - ⑥ S2 0 - ⑥	1 - 2	3
C	屋代B	9 0 = 3 D 1 - ⑥ S1 0 - ⑥ S2 0 - ⑥	14 0 = 3 D 4 - ⑥ S1 0 - ⑥ S2 2 - ⑥		6 1 = 2 D ⑥ - 2 S3 2 - ⑥ S4 3 - ⑥	0 - 3	4
D	松本深志A	13 1 = 2 D 0 - ⑥ S3 ⑥ - 0 S4 2 - ⑥	10 2 = 1 D 1 - ⑥ S3 ⑥ - 1 S4 ⑥ - 0	6 2 = 1 D 2 - ⑥ S3 ⑥ - 2 S4 ⑥ - 3		2 - 1	2

5位～8位決定戦

	チーム名	E	F	G	H	勝敗	順位
E	伊那北A		7 0 = 3 D 2 - ⑥ S1 5 - ⑦ S2 2 - ⑥	11 2 = 1 D 2 - ⑥ S1 ⑥ - 4 S2 ⑥ - 0	15 2 = 1 D 2 - ⑥ S1 ⑥ - 4 S2 ⑥ - 1	2 - 1	6
F	諏訪清陵A	7 3 = 0 D ⑥ - 2 S1 ⑦ - 5 S2 ⑥ - 2		16 2 = 1 D ⑥ - 1 S1 1 - ⑥ S2 ⑦ - 6	12 2 = 1 D 3 - ⑥ S1 ⑥ - 0 S2 ⑥ - 0	3 - 0	5
G	上田西A	11 1 = 2 D ⑥ - 2 S1 4 - ⑥ S2 0 - ⑥	16 1 = 2 D 1 - ⑥ S1 ⑥ - 1 S2 6 - ⑦		8 2 = 1 D 2 - ⑥ S3 ⑦ - 6 S4 ⑥ - 2	1 - 2	7
H	飯田OIDE長姫A	15 1 = 2 D ⑥ - 2 S3 4 - ⑥ S4 1 - ⑥	12 1 = 2 D ⑥ - 3 S3 0 - ⑥ S4 0 - ⑥	8 1 = 2 D ⑥ - 2 S3 6 - ⑦ S4 2 - ⑥		0 - 3	8

長野県高等学校1年生チーム対抗戦 by DUNLOP 女子 予選 1R

1R

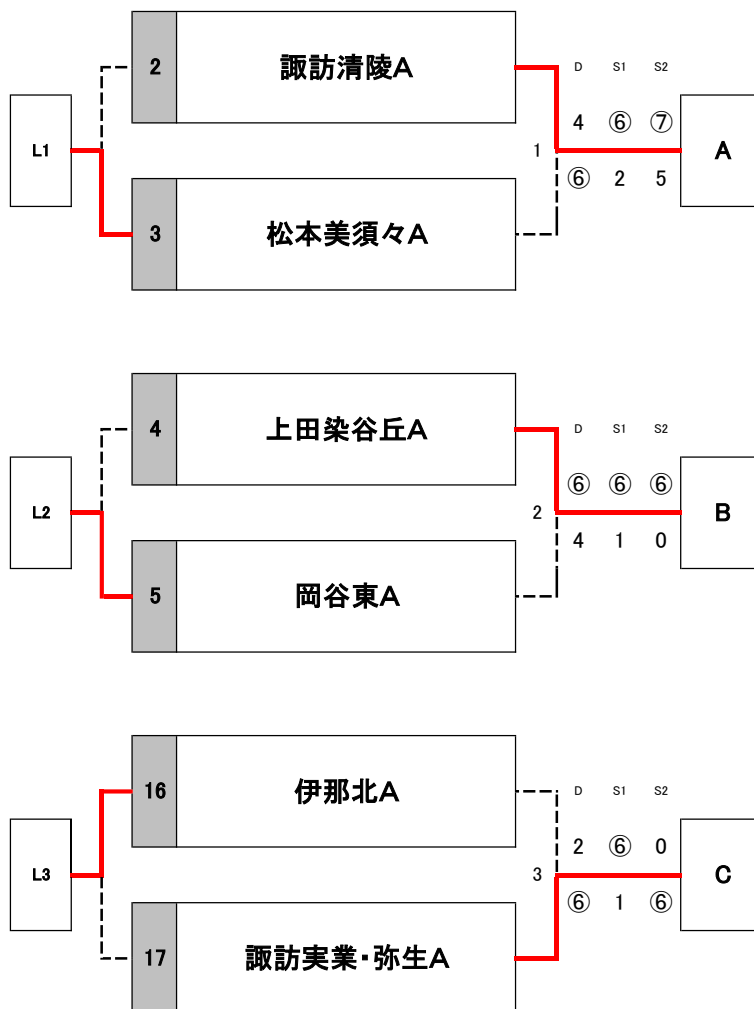

1Rコンソレーション

	チーム名	L1	L2	L3	勝敗	順位
L1	松本美須々A		① 3 = 0 D 7 - 6 S1 7 - 5 S2 6 - 0	③ 1 = 2 D 6 - 1 S1 1 - 6 S2 2 - 6	1 - 1	18
L2	岡谷東A	① 0 = 3 D 6 - 7 S1 5 - 7 S2 0 - 6		② 0 = 3 D 1 - 6 S1 1 - 6 S2 0 - 6	0 - 2	19
L3	伊那北A	③ 2 = 1 D 1 - 6 S1 6 - 1 S2 6 - 2	② 3 = 0 D 6 - 1 S1 6 - 1 S2 6 - 0		2 - 0	17

# 長野県高等学校 1年生チーム対抗戦 by DUNLOP 女子トーナメント

2021年11月28日 浅間温泉底球場

