

1R

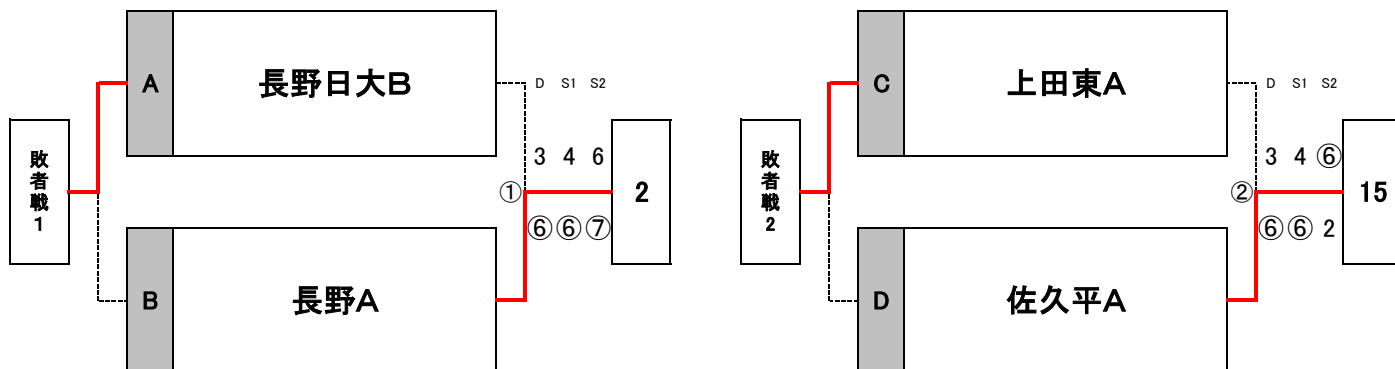

1R・c3R敗者戦

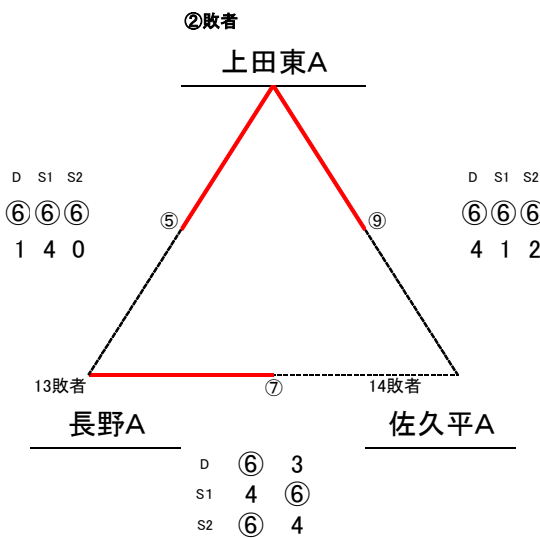
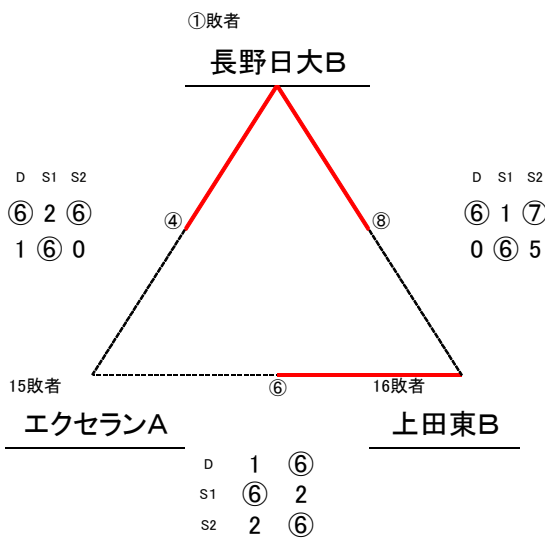
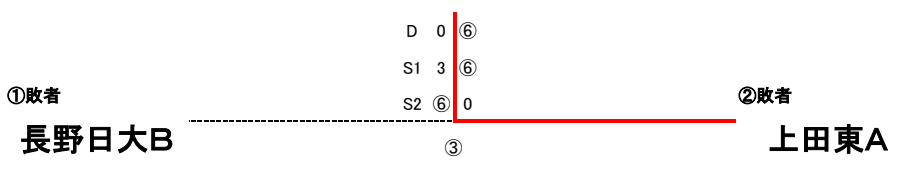

12月14日

長野県高等学校新人チーム対抗戦
YONEX Xmas CUP

男子
予選

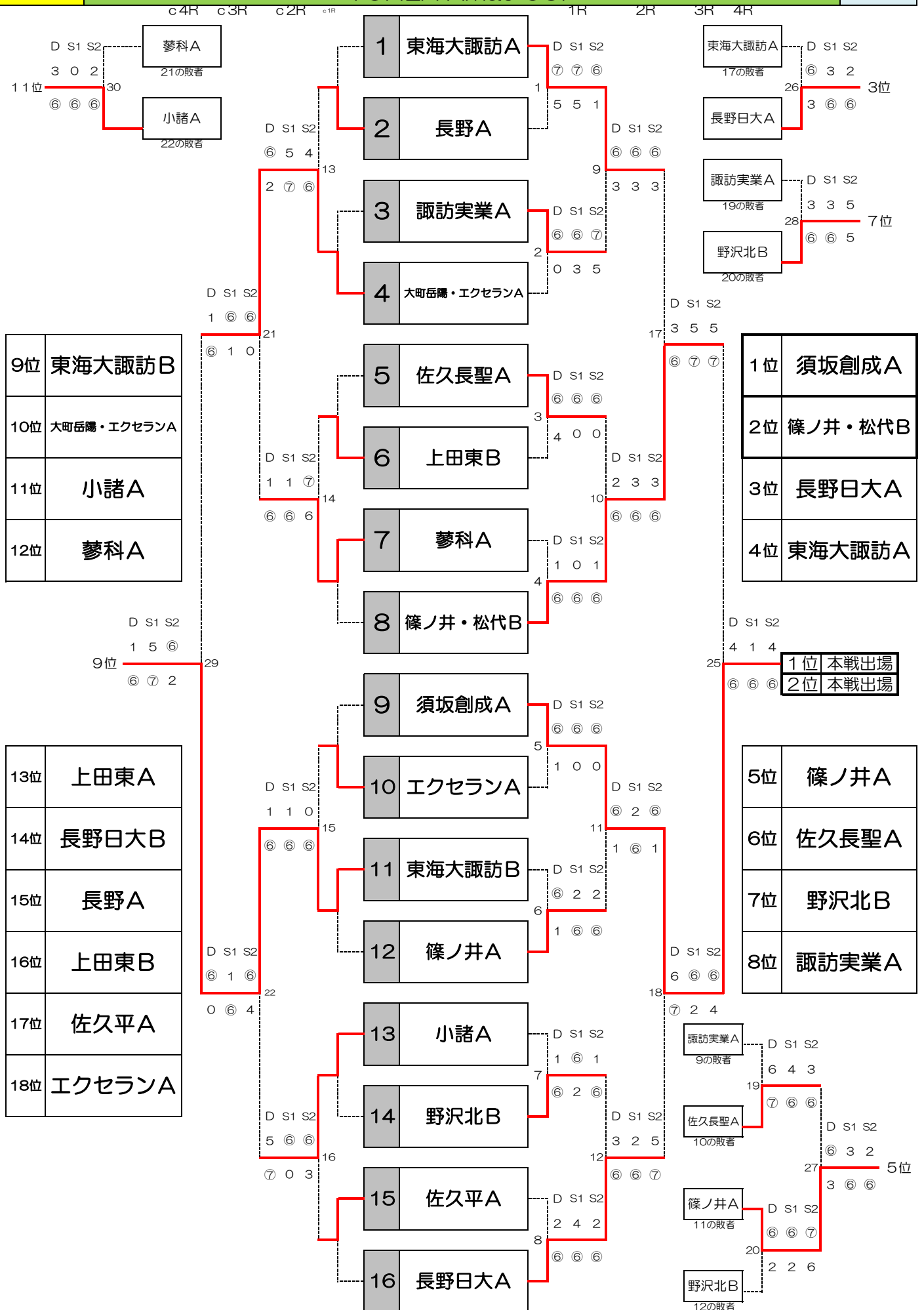

12月15日

長野県高等学校新人チーム対抗戦

YONEX Xmas CUP

男子予選

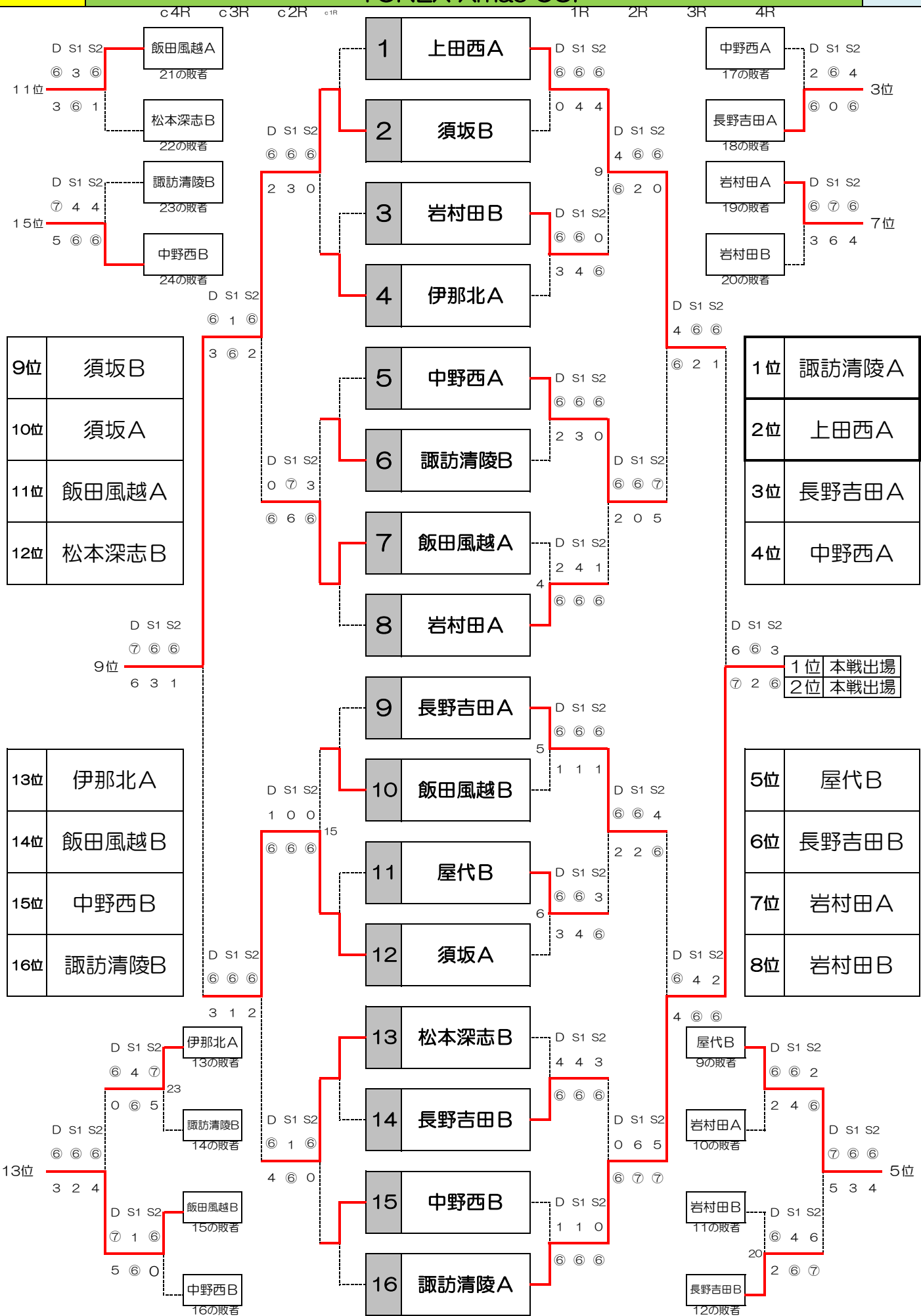

12月21日

長野県高等学校新人チーム対抗戦
YONEX Xmas CUP

男子
予選

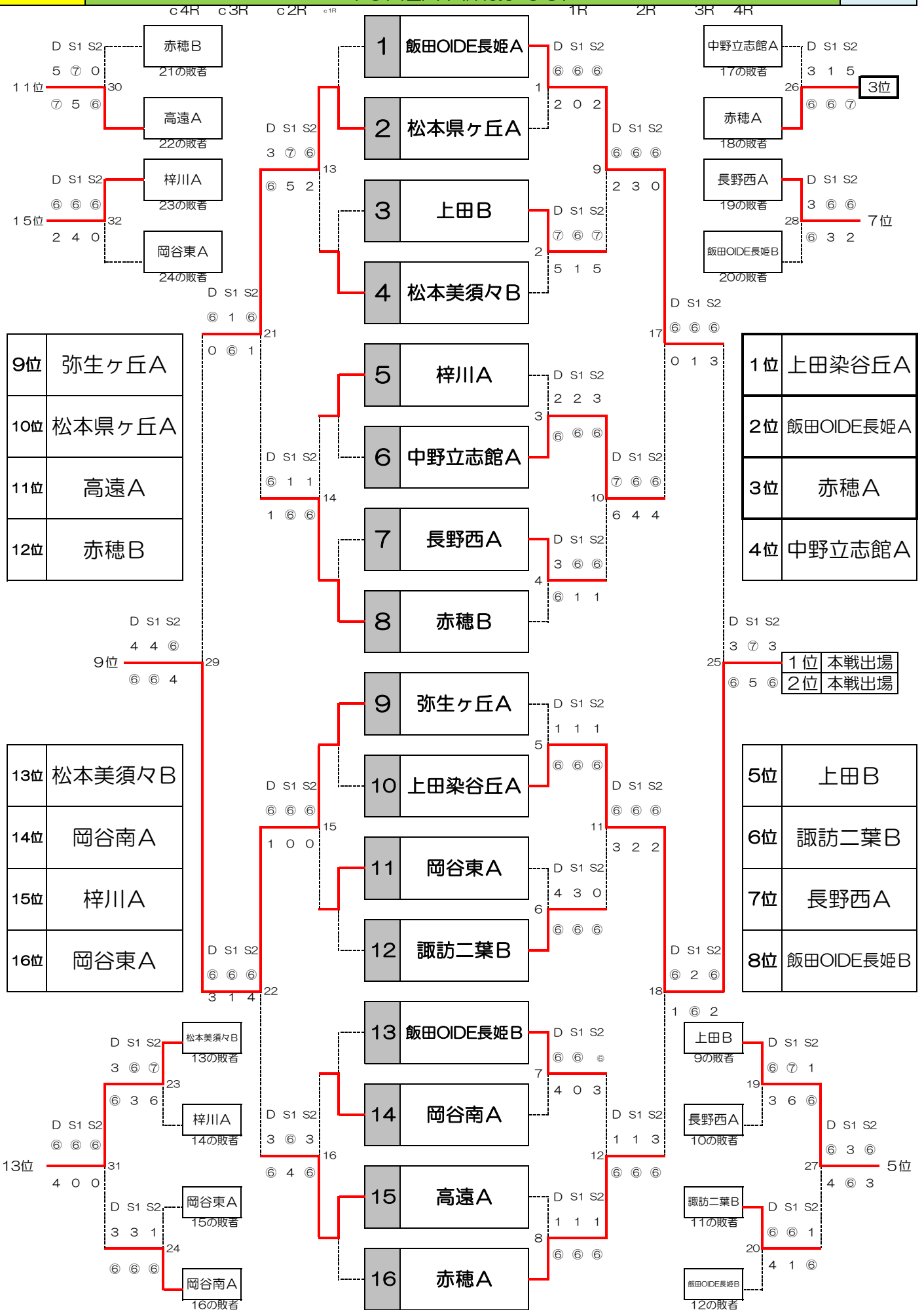

12月22日

長野県高等学校新人チーム対抗戦
YONEX Xmas CUP

男子
決勝

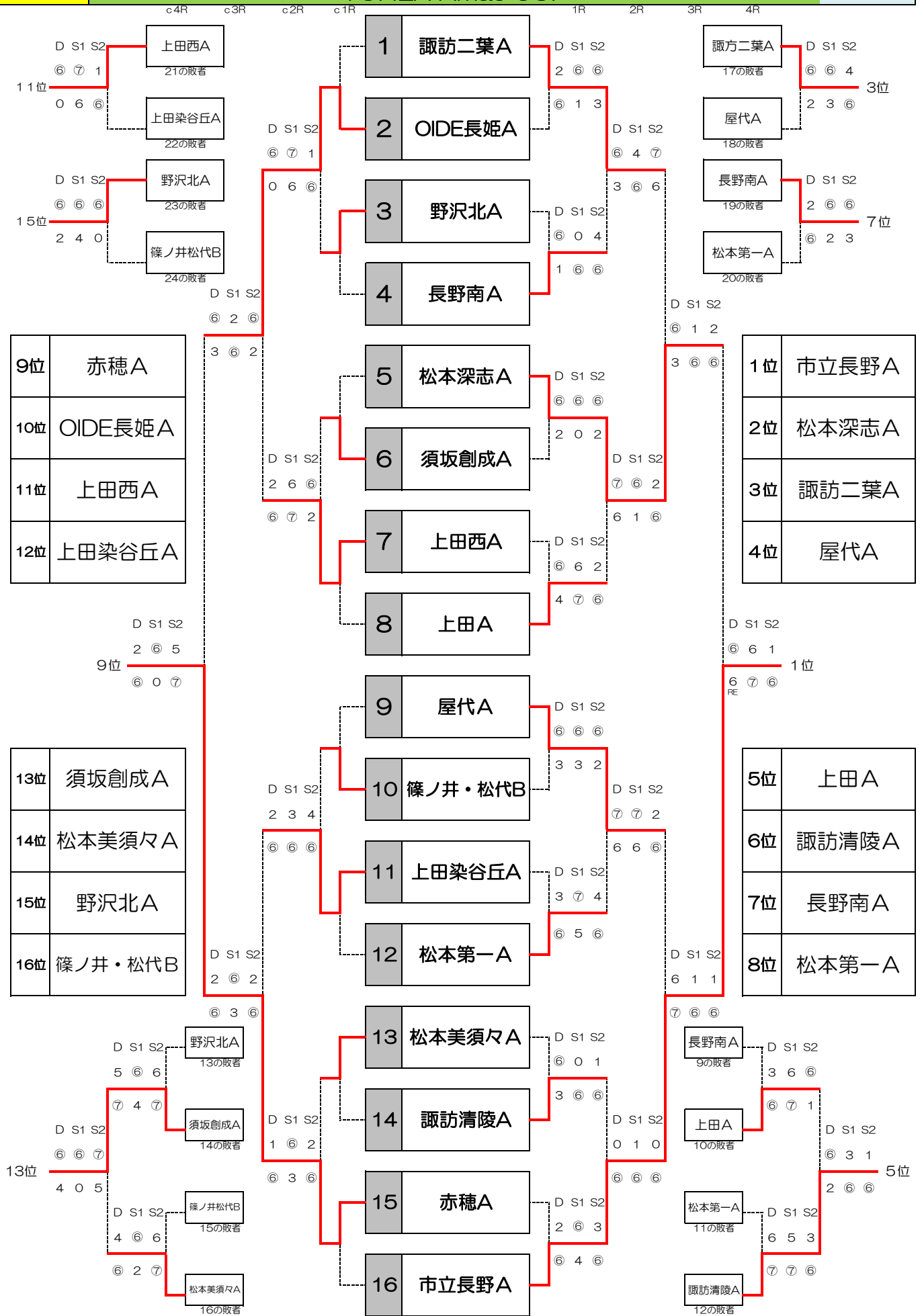

【 女子予選1R 】

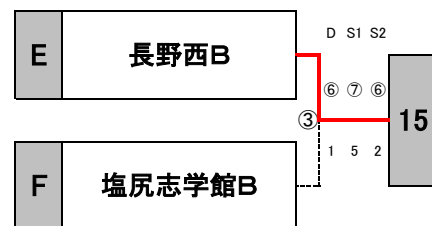
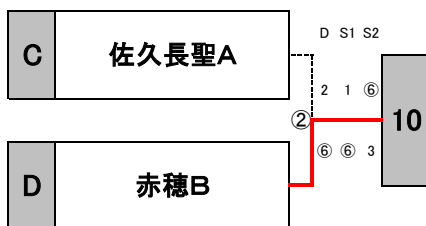
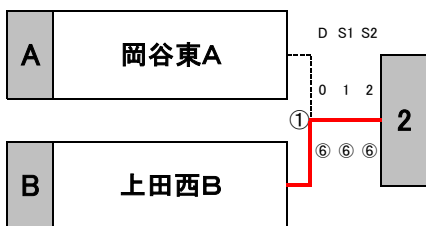

【女子敗者戦】

チーム名		1	2	3	勝敗	順位		
1	①の敗者 岡谷東A	/			④ 0 - 3	0 - 2	19	
					D 4 - ⑥			D 4 - ⑥
					S1 0 - ⑥			S1 2 - ⑥
					S2 1 - ⑥			S2 1 - ⑥
2	②の敗者 佐久長聖A	④ 3 - 0	/		⑤ 2 - 1	2 - 0	17	
		D ⑥ - 4			D 4 - ⑥			
		S1 ⑥ - 0			S1 ⑥ - 0			
		S2 ⑥ - 1			S2 ⑥ - 2			
3	③の敗者 塩尻志学館B	⑥ 3 - 0	⑤ 1 - 2	/		1 - 1	18	
		D ⑥ - 4	D ⑥ - 4					
		S1 ⑥ - 2	S1 0 - ⑥					
		S2 ⑥ - 1	S2 2 - ⑥					

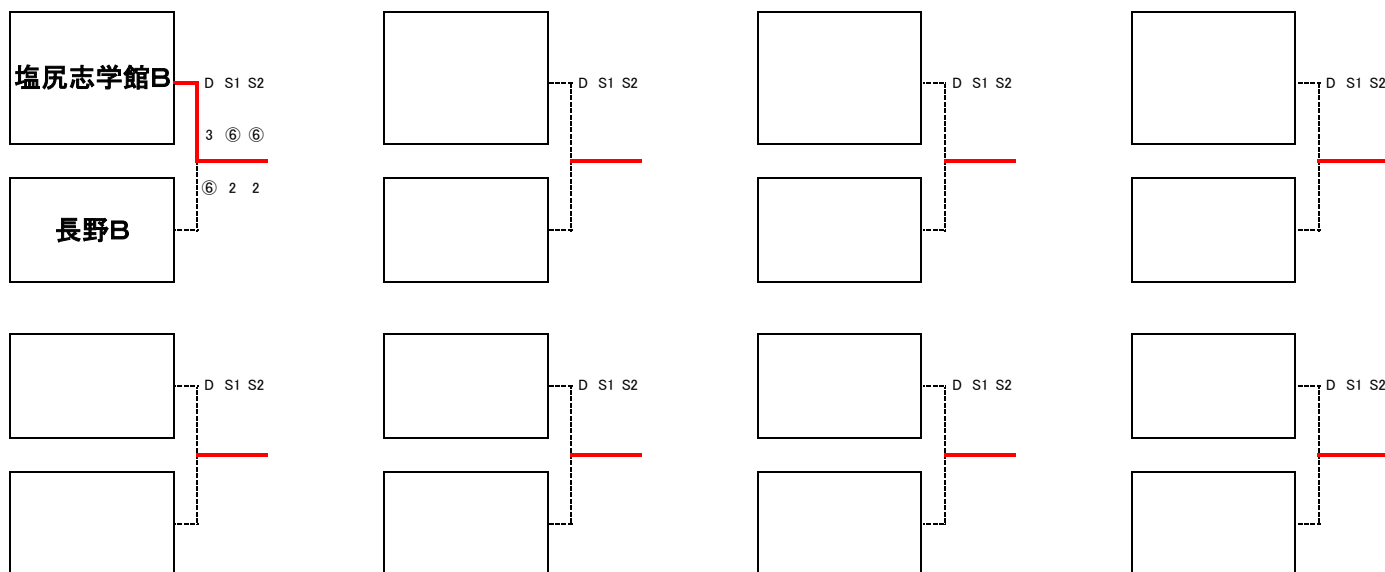

12月14日

長野県高等学校新人チーム対抗戦
YONEX Xmas CUP

女子
予選

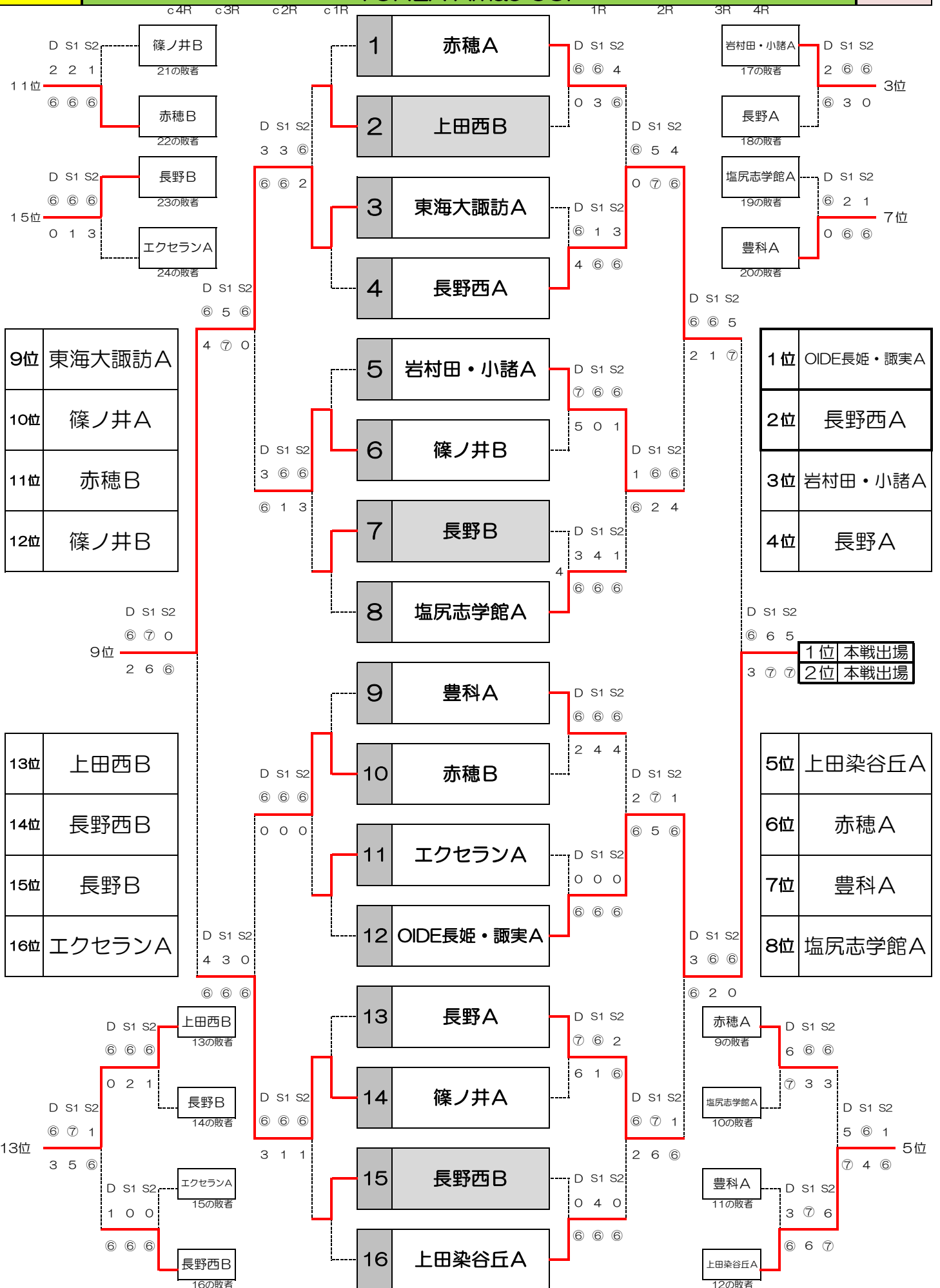

女子予選1R

A 須坂B

D S1 S2

⑦ ⑥ ⑦

①

5 2 5

2

B 松代A

E 飯田風越A

D S1 S2

⑥ ⑥ ⑥

③

3 3 2

10

F 諏訪二葉B

C 松本美須々B

D S1 S2

⑥ ⑥ ⑥

②

2 0 4

7

D 向陽・松川A

G 松本深志B

D S1 S2

3 0 1

④

⑥ ⑥ ⑥

15

H 大町岳陽A

【女子敗者戦】 チーム名		1	2	3	4	勝敗	順位
1	①の敗者 松代A	/	⑤ 2 - 1	⑨ 2 - 1	⑦ 3 - 0	3 - 0	17
			D ⑦ - 5	D ⑥ - 3	D ⑥ - 1		
			S1 ⑥ - 1	S1 3 - ⑥	S1 ⑥ - 4		
			S2 1 - ⑥	S2 ⑥ - 1	S2 ⑥ - 0		
2	②の敗者 向陽・松川A	/	⑤ 1 - 2	⑧ 2 - 1	⑩ 1 - 2	1 - 2	19
			D 5 - ⑦	D ⑦ - 5	D 0 - ⑥		
			S1 1 - ⑥	S1 0 - ⑥	S1 2 - ⑥		
			S2 ⑥ - 1	S2 ⑦ - 6	S2 ⑥ - 3		
3	③の敗者 諏訪二葉B	/	⑨ 1 - 2	⑧ 1 - 2	⑥ 3 - 0	1 - 2	18
			D 3 - ⑥	D 5 - ⑦	D ⑥ - 0		
			S1 ⑥ - 3	S1 ⑥ - 0	S1 ⑥ - 2		
			S2 1 - ⑥	S2 6 - ⑦	S2 ⑥ - 2		
4	④の敗者 松本深志B	/	⑦ 0 - 3	⑩ 2 - 1	⑥ 0 - 3	1 - 2	20
			D 1 - ⑥	D ⑥ - 0	D 0 - ⑥		
			S1 4 - ⑥	S1 ⑥ - 2	S1 2 - ⑥		
			S2 0 - ⑥	S2 3 - ⑥	S2 2 - ⑥		

Blank bracketed diagram for match results, showing boxes for teams and lines for D, S1, and S2 scores.

12月15日

長野県高等学校新人チーム対抗戦
YONEX Xmas CUP

女子
予選

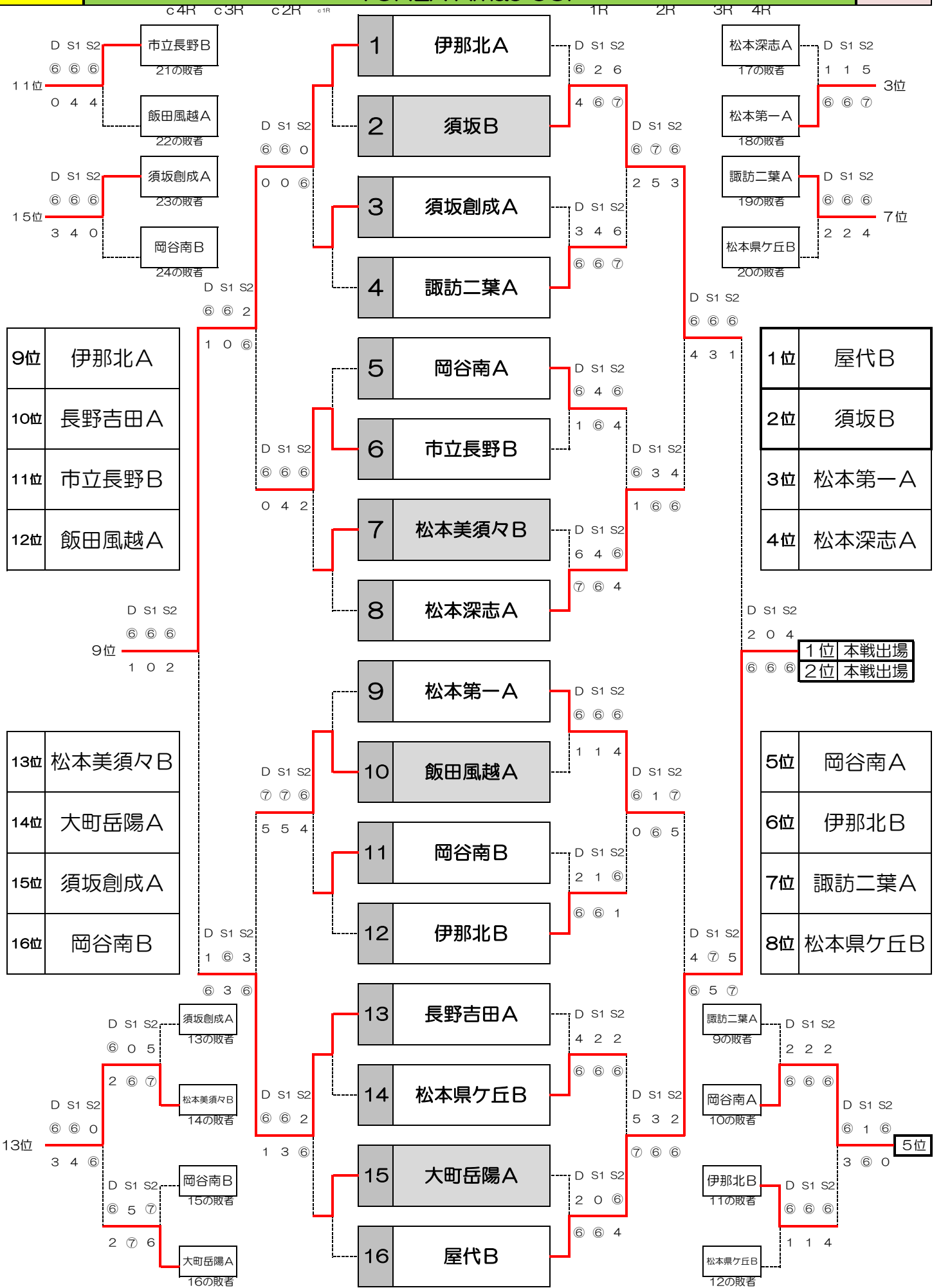

12月22日

長野県高等学校新人チーム対抗戦
YONEX Xmas CUP

女子
決勝

