

男子予選1R

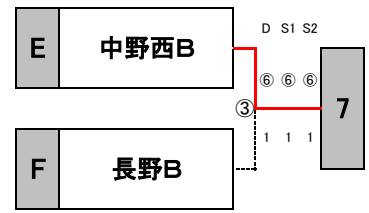
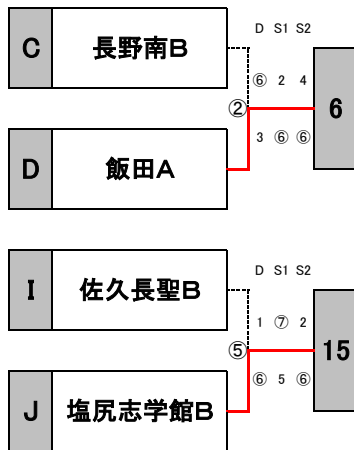
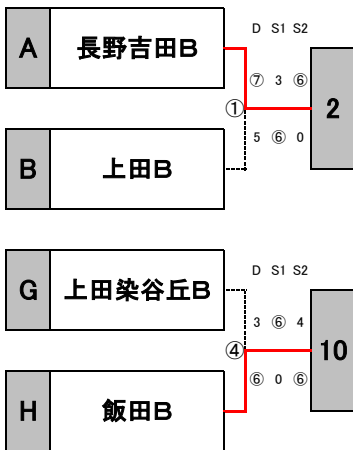

【男子敗者戦】 チーム名		1	2	3	4	5	勝敗	順位
1	上田B	/	⑥ 1 - ②	⑬ ③ - ①	⑨ 1 - ②	⑧ ③ - ①	2 - 2	3
			D 3 - ⑥	D ⑥ - 3	D ⑥ - 3	D ⑥ - 4		
			S1 ⑥ - 4	S1 ⑥ - 2	S1 3 - ⑥	S1 ⑥ - 2		
			S2 4 - ⑥	S2 ⑥ - 2	S2 6(1) - ⑦	S2 ⑥ - 2		
2	長野南B	/	⑥ ② - ①	⑪ ② - ①	⑭ 1 - ②	⑩ ② - ①	3 - 1	2
			D ⑥ - 3	D 4 - ⑥	D 3 - ⑥	D ⑥ - 3		
			S1 4 - ⑥	S1 ⑥ - 5	S1 2 - ⑥	S1 3 - ⑥		
			S2 ⑥ - 4	S2 ⑥ - 4	S2 ⑦ - 5	S2 ⑥ - 2		
3	長野B	/	⑬ ① - ③	⑪ 1 - ②	⑦ 1 - ②	⑮ ② - ①	1 - 3	4
			D 3 - ⑥	D ⑥ - 4	D ⑦ - 5	D ⑦ - 5		
			S1 2 - ⑥	S1 5 - ⑦	S1 3 - ⑥	S1 ⑦ - 6(3)		
			S2 2 - ⑥	S2 4 - ⑥	S2 3 - ⑥	S2 5 - ⑦		
4	上田染谷B	/	⑨ ② - ①	⑭ ② - ①	⑦ ② - ①	⑫ ③ - ①	4 - 0	1
			D 3 - ⑥	D ⑥ - 3	D 5 - ⑦	D ⑥ - 3		
			S1 ⑥ - 3	S1 ⑥ - 2	S1 ⑥ - 3	S1 ⑥ - 4		
			S2 ⑦ - 6(1)	S2 5 - ⑦	S2 ⑥ - 3	S2 ⑥ - 2		
5	佐久長聖B	/	⑧ ① - ③	⑩ 1 - ②	⑮ 1 - ②	⑫ ① - ③	0 - 4	5
			D 4 - ⑥	D 3 - ⑥	D 5 - ⑦	D 3 - ⑥		
			S1 4 - ⑥	S1 ⑥ - 3	S1 6(3) - ⑦	S1 4 - ⑥		
			S2 2 - ⑥	S2 2 - ⑥	S2 ⑦ - 5	S2 2 - ⑥		

12月16日

長野県高等学校新人チーム対抗戦
YONEX Xmas CUP

男子
予選

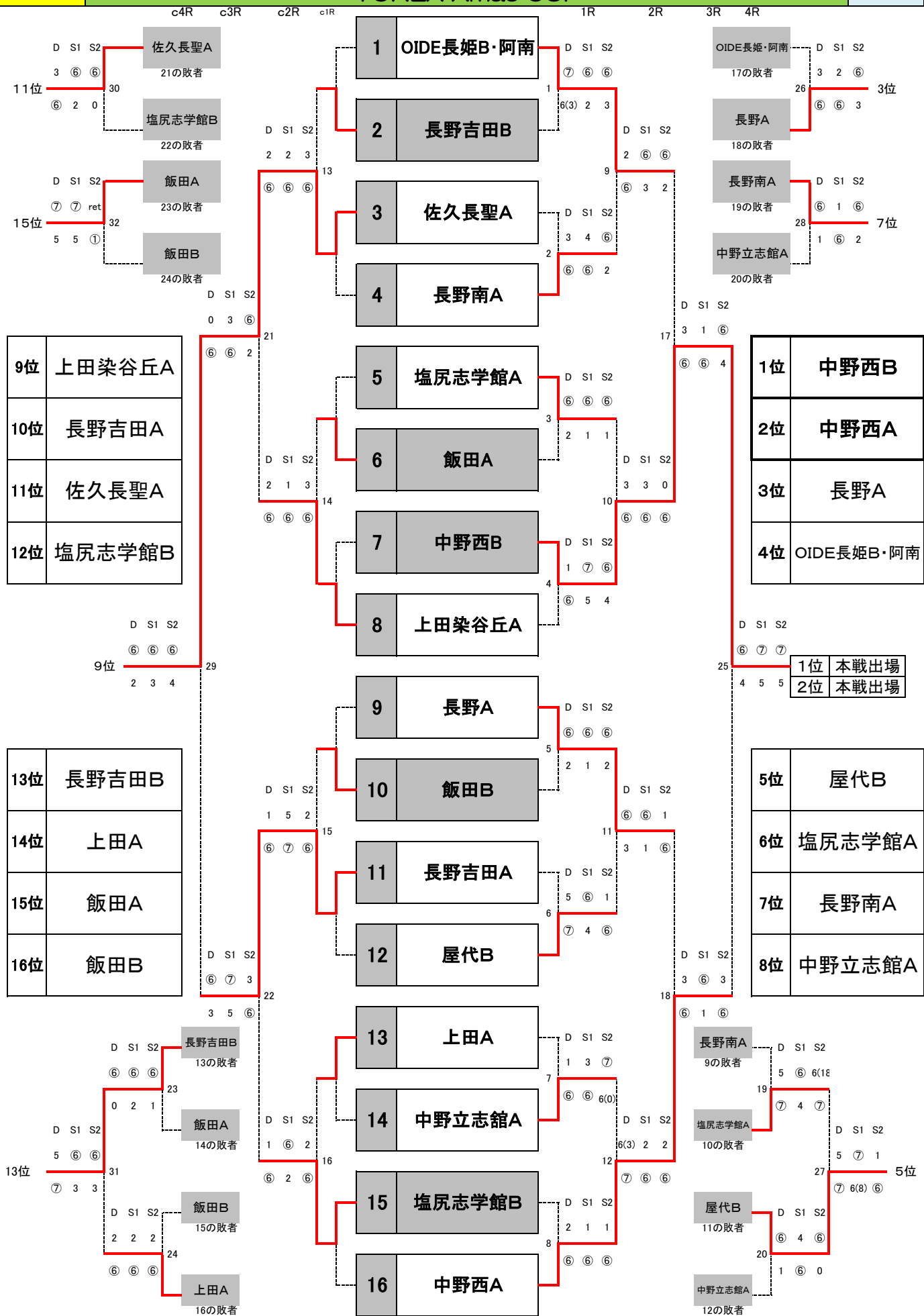

男子予選1R

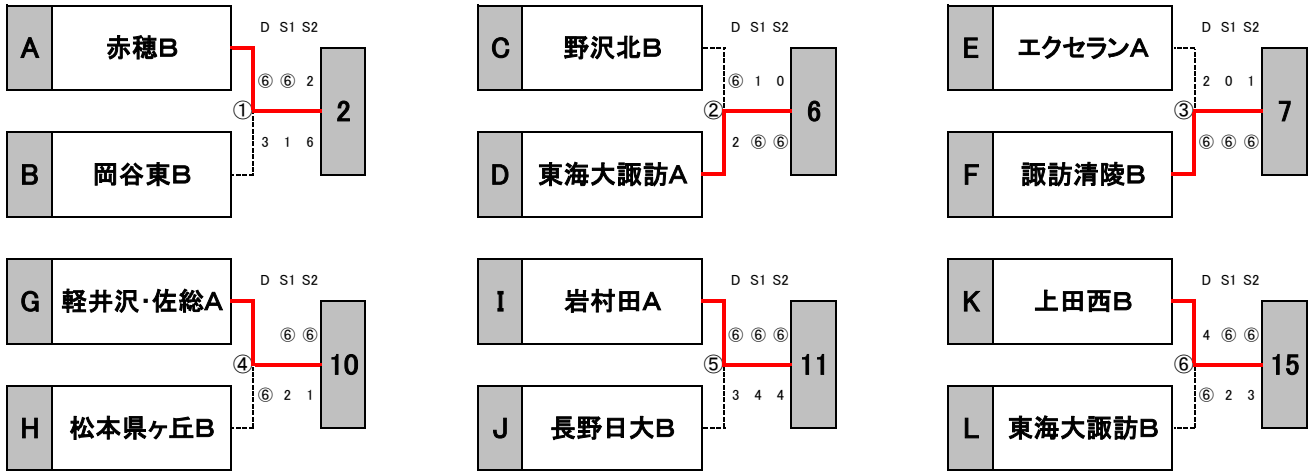

【男子敗者戦1】 チーム名		1	2	3	勝敗	順位
1	岡谷東B	/	⑦ 1 - ②	⑪ 0 - ③	0 - 2	3
			D 3 - ⑥	D 5 - ⑦		
			S1 3 - ⑥	S1 2 - ⑥		
			S2 ⑥ - 2	S2 5 - ⑦		
2	野沢北B	/	⑦ ② - 1	⑨ ③ - 0	2 - 0	1
			D ⑥ - 3	D ⑥ - 3		
			S1 ⑥ - 3	S1 ⑥ - 3		
			S2 2 - ⑥	S2 ⑥ - 3		
3	エクセランA	/	⑪ ③ - 0	⑨ 0 - ③	1 - 1	2
			D ⑦ - 5	D 3 - ⑥		
			S1 ⑥ - 2	S1 3 - ⑥		
			S2 ⑦ - 5	S2 3 - ⑥		

【男子敗者戦2】 チーム名		4	5	6	勝敗	順位
4	松本県ヶ丘B	/	⑧ ③ - 0	⑫ 1 - ②	1 - 1	1
			D ⑦ - 6(6)	D 1 - ⑥		
			S1 ⑦ - 6(2)	S1 ⑥ - 3		
			S2 ⑥ - 3	S2 4 - ⑥		
5	長野日大B	/	⑧ 0 - ③	⑩ ③ - 0	1 - 1	2
			D 6(6) - ⑦	D ⑥ - 3		
			S1 6(2) - ⑦	S1 ⑥ - 3		
			S2 3 - ⑥	S2 ⑥ - 2		
6	東海大諏訪B	/	⑫ ② - 1	⑩ 0 - ③	1 - 1	3
			D ⑥ - 1	D 3 - ⑥		
			S1 3 - ⑥	S1 3 - ⑥		
			S2 ⑥ - 4	S2 2 - ⑥		

12月17日

長野県高等学校新人チーム対抗戦
YONEX Xmas CUP

男子
予選

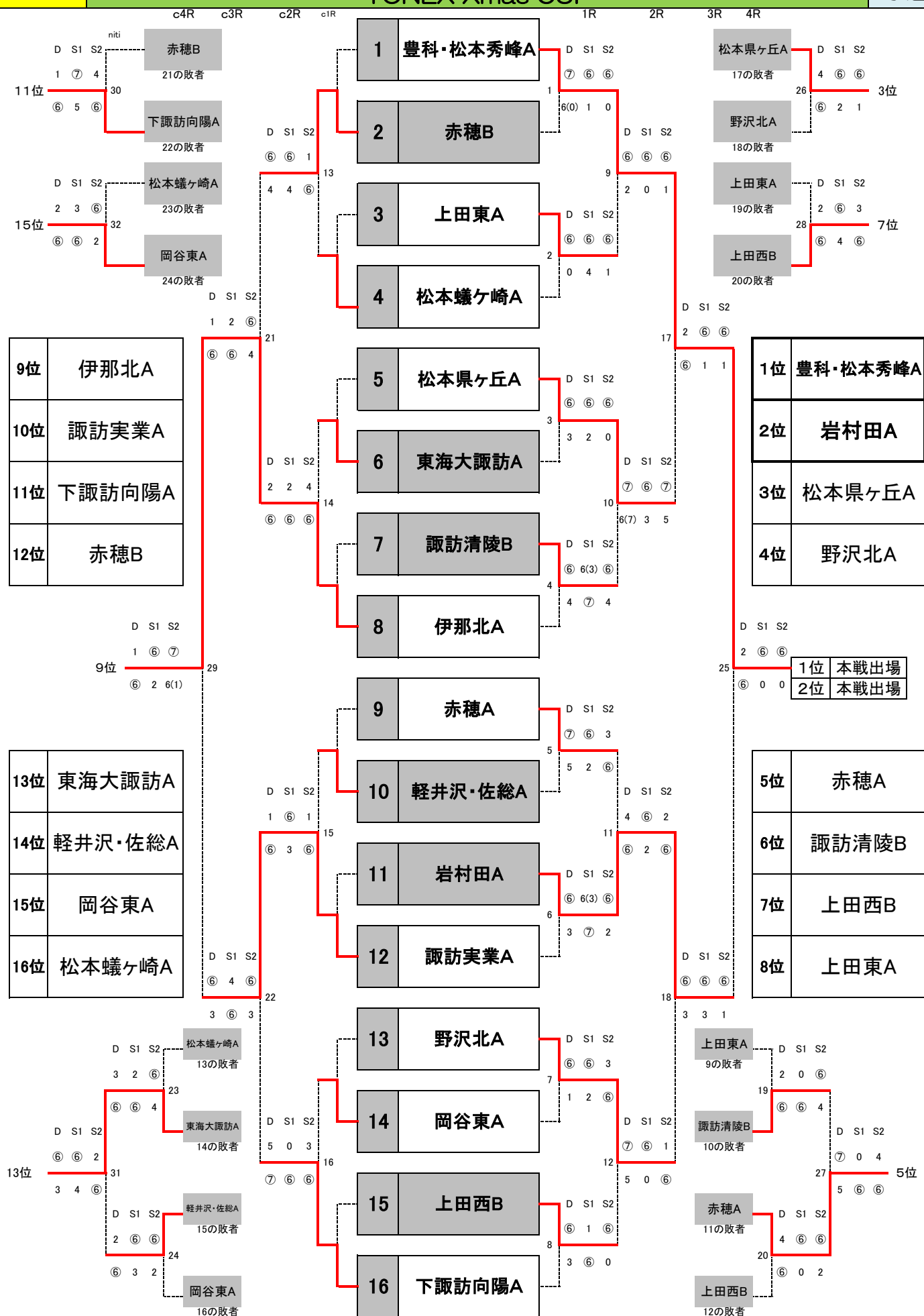

男子予選1R

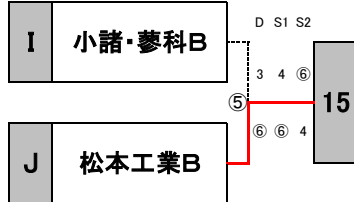
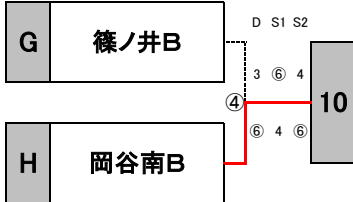
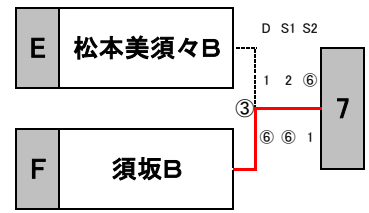
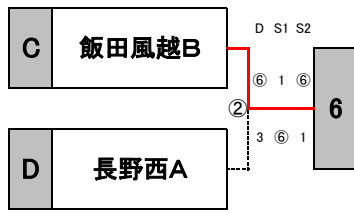
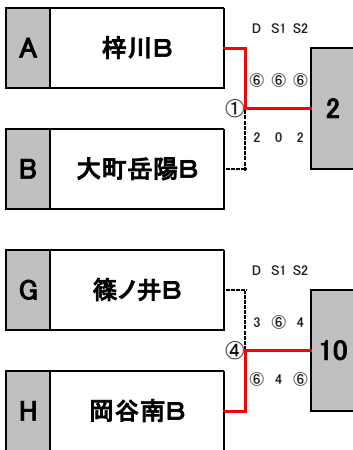

【男子敗者戦】 チーム名		17	18	19	20	21	勝敗	順位				
17	大町岳陽B	⑥ ② - 1	⑥ 1 - ②	⑬ 0 - ③	⑨ 0 - ③	⑧ ② - 1	1 - 3	4				
			D ⑥ - 3	D 4 - ⑥	D 2 - ⑥	D 3 - ⑥						
			S1 3 - ⑥	S1 2 - ⑥	S1 4 - ⑥	S1 ⑦ - 5						
			S2 4 - ⑥	S2 6(2) - ⑥	S2 1 - ⑥	S2 ⑦ - 6(3)						
18	長野西A	⑥ ② - 1	⑪ ③ - 0	⑬ 0 - ③	⑭ 1 - ②	⑩ ② - 1	2 - 2	3				
				D 3 - ⑥	D 2 - ⑥	D 2 - ⑥			D 4 - ⑥			
				S1 ⑥ - 3	S1 3 - ⑥	S1 - 4			S1 ⑥ - 3			
				S2 ⑥ - 4	S2 2 - ⑥	S2 4 - ⑥			S2 ⑥ - 2			
19	松本美須々B	⑬ ③ - 0	⑪ ③ - 0	⑦ ② - 1	⑭ ③ - 0	⑮ ③ - 0	3 - 1	2				
									D ⑥ - 4	D ⑥ - 2	D 4 - ⑥	D ⑥ - 3
									S1 ⑥ - 2	S1 ⑥ - 3	S1 ⑥ - 4	S1 ⑥ - 2
									S2 ⑦ - 6(2)	S2 ⑥ - 2	S2 5 - ⑥	S2 ⑥ - 4
20	篠ノ井B	⑨ ③ - 0	⑭ ② - 1	⑦ ② - 1	⑫ ③ - 0	⑬ ③ - 0	4 - 0	1				
									D ⑥ - 2	D ⑥ - 2	D ⑥ - 4	D ⑦ - 6(2)
									S1 ⑥ - 4	S1 4 - ⑥	S1 4 - ⑥	S1 ⑥ - 3
									S2 ⑥ - 2	S2 ⑥ - 4	S2 ⑦ - 5	S2 ⑦ - 5
21	小諸・蓼科B	⑧ 1 - ②	⑩ 1 - ②	⑮ 0 - ③	⑫ 0 - ③	⑬ ③ - 0	0 - 4	5				
									D ⑥ - 3	D ⑥ - 4	D 3 - ⑥	D 6(2) - ⑦
									S1 5 - ⑦	S1 3 - ⑥	S1 2 - ⑥	S1 3 - ⑥
									S2 6(3) - ⑦	S2 2 - ⑥	S2 4 - ⑥	S2 3 - ⑦

12月23日

長野県高等学校新人チーム対抗戦
YONEX Xmas CUP

男子
予選

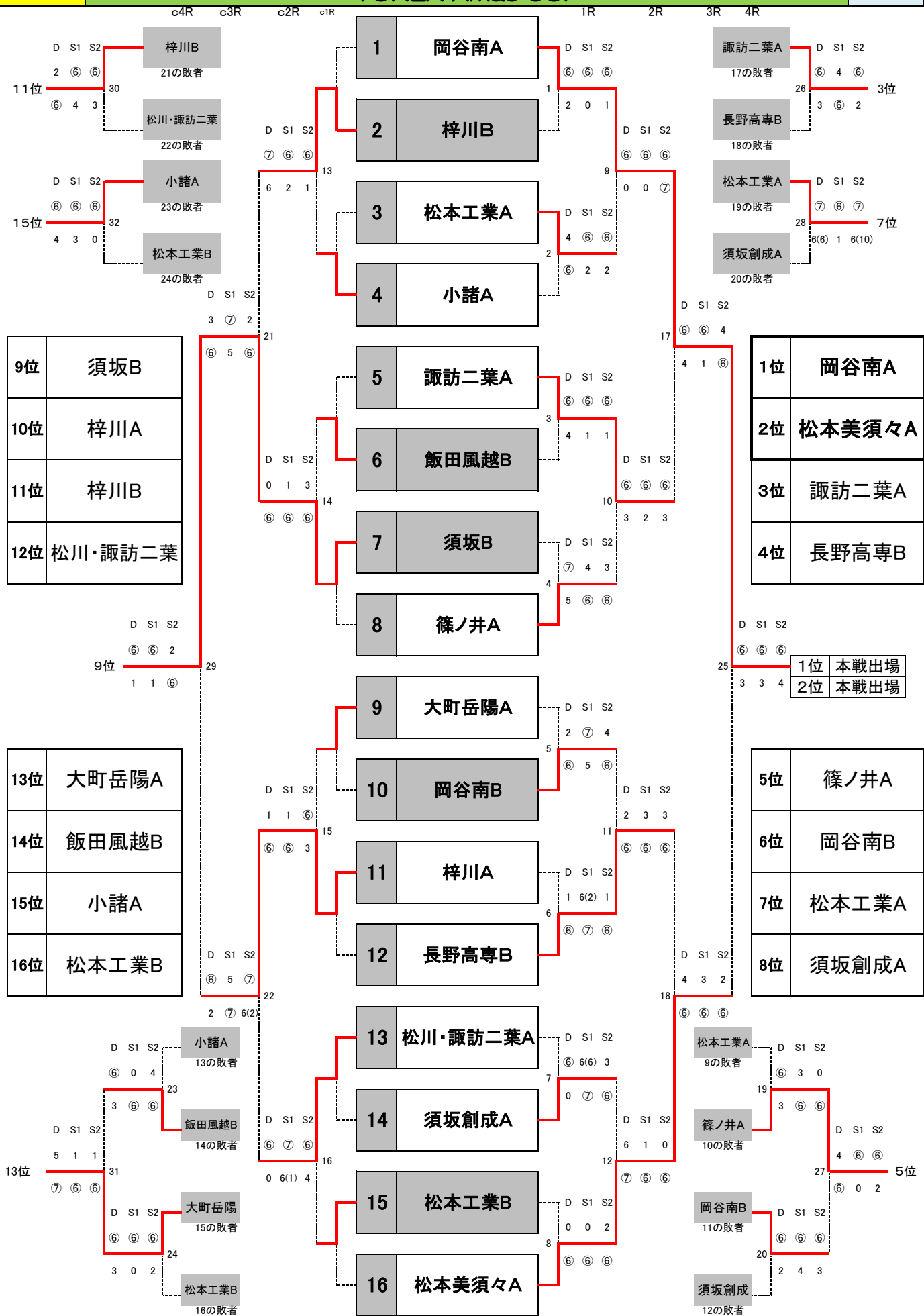

12月23日

長野県高等学校新人チーム対抗戦
YONEX Xmas CUP

男子
決勝

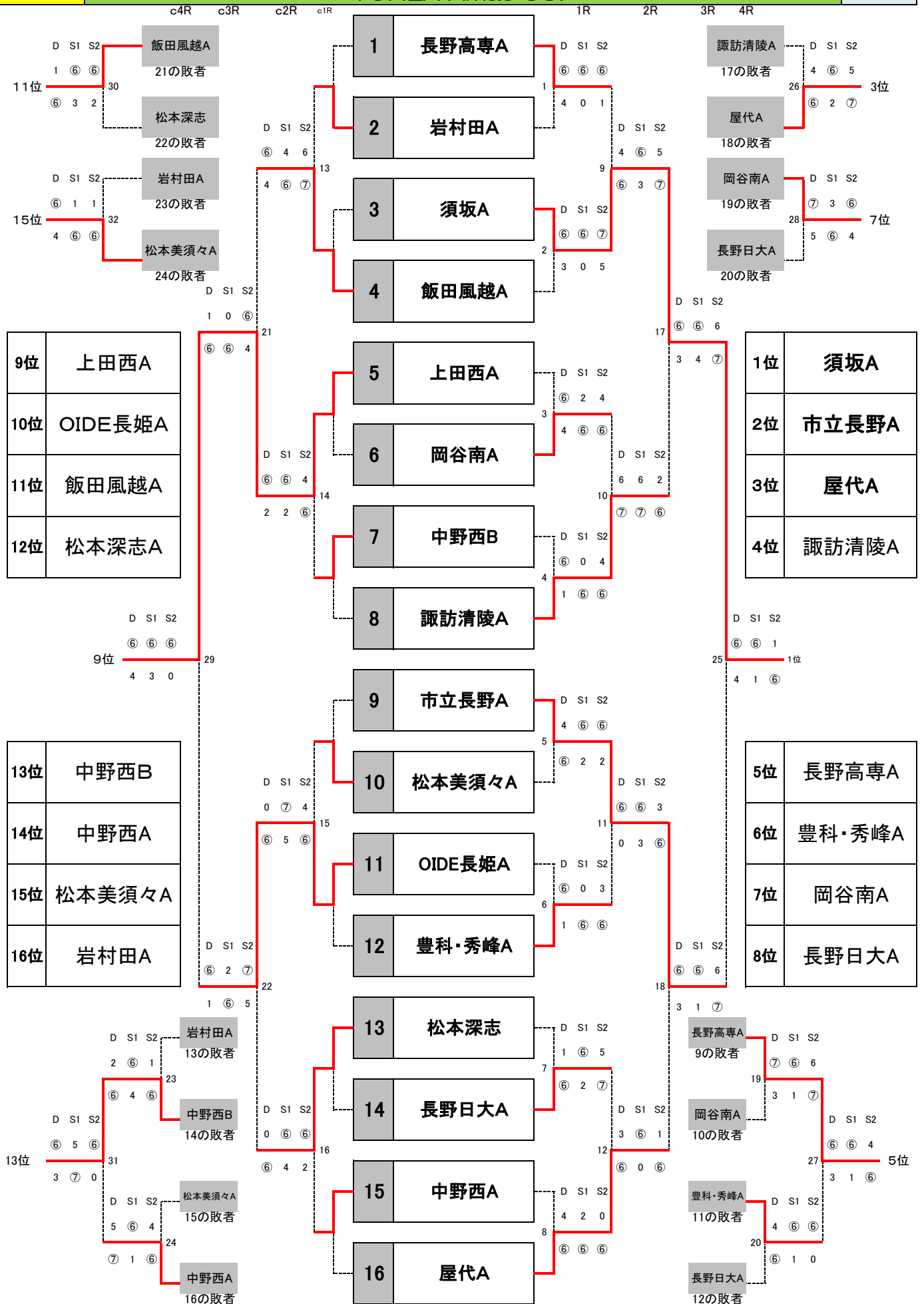

女子予選1R

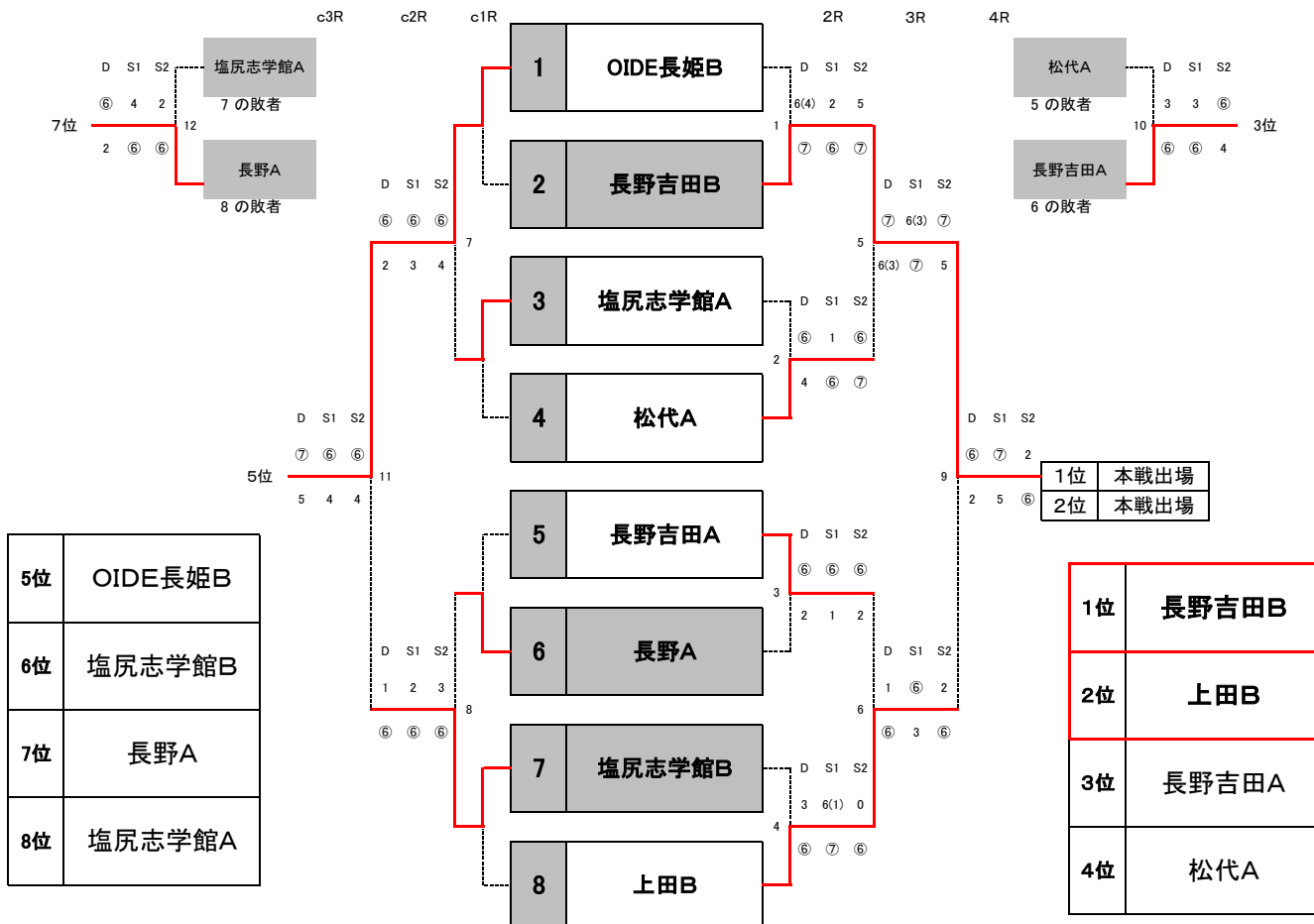
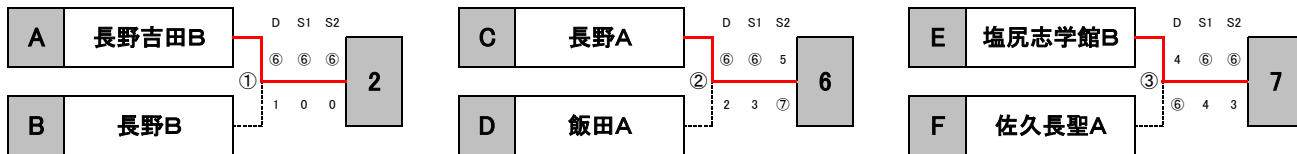

【女子敗者戦】チーム名		1	2	3	勝敗	順位
1	長野B	/	④ 0 - ③	⑥ 0 - ③	0 - 2	3
			D 2 - ⑥	D 3 - ⑥		
			S1 0 - ⑥	S1 0 - ⑥		
			S2 2 - ⑥	S2 1 - ⑥		
2	飯田A	/	④ ③ - 0	⑤ ② - 1	2 - 0	1
			D ⑥ - 2	D ⑥ - 3		
			S1 ⑥ - 0	S1 ⑦ - 5		
			S2 ⑥ - 2	S2 0 - ⑥		
3	佐久長聖A	/	⑥ ③ - 0	⑤ 1 - ②	1 - 1	2
			D ⑥ - 3	D 3 - ⑥		
			S1 ⑥ - 0	S1 5 - ⑦		
			S2 ⑥ - 1	S2 ⑥ - 0		

女子予選1R

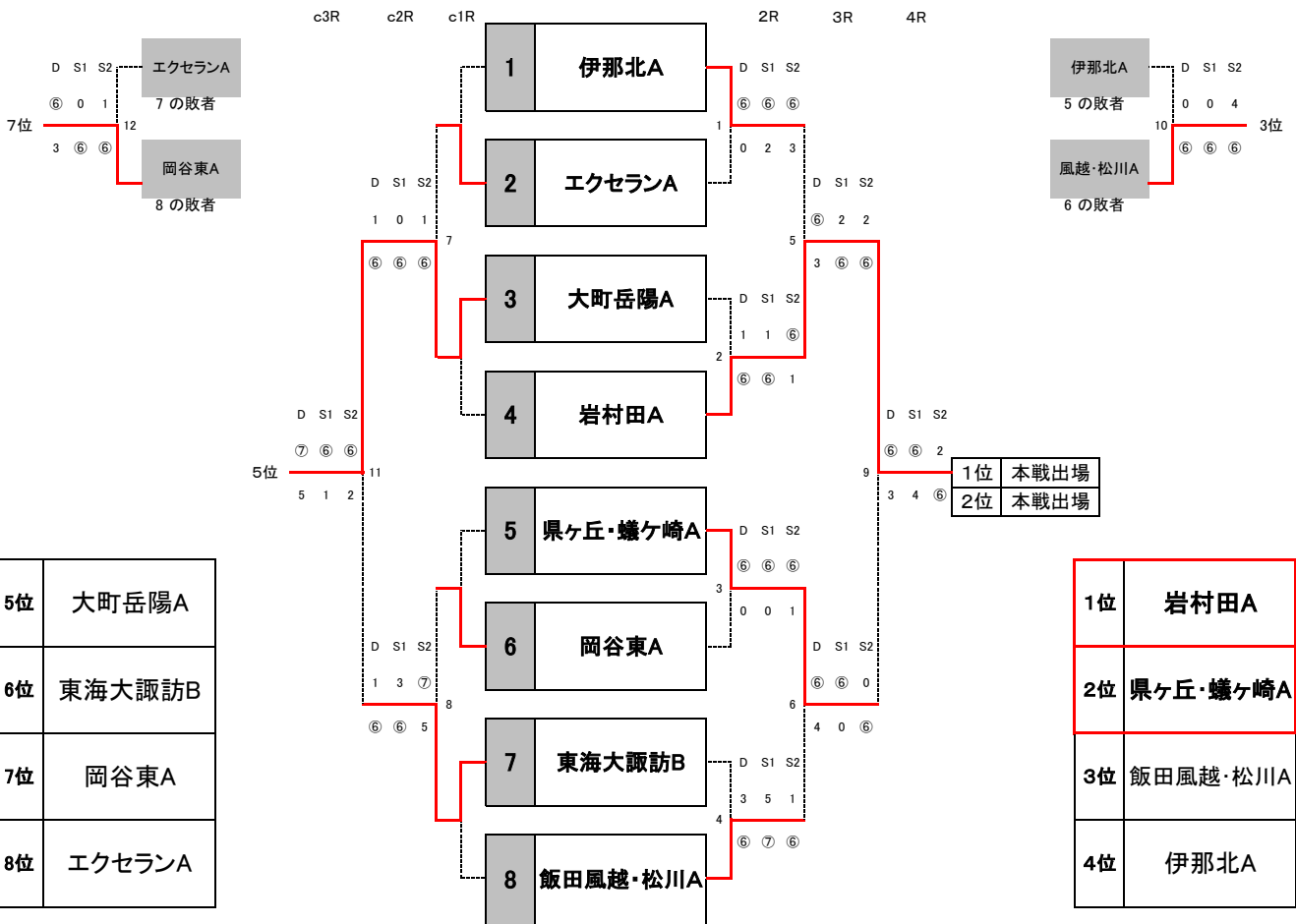
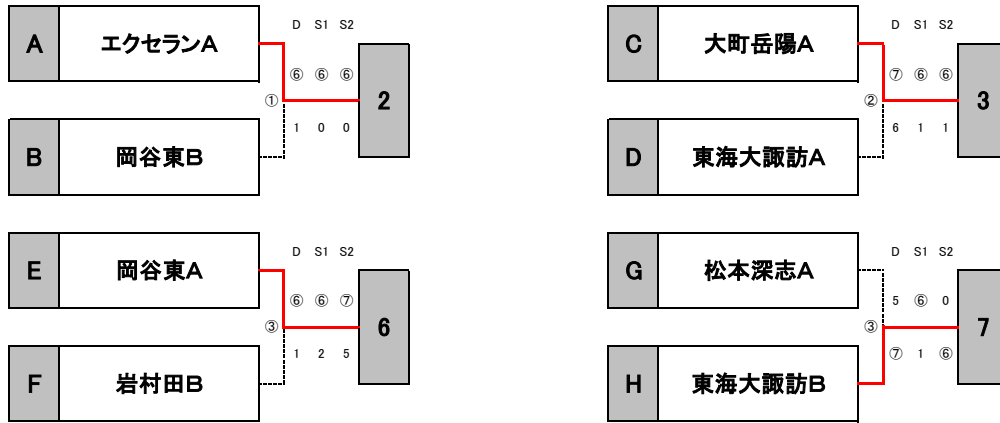

5位	大町岳陽A
6位	東海大諏訪B
7位	岡谷東A
8位	エクセランA

1位	岩村田A
2位	県ヶ丘・蟻ヶ崎A
3位	飯田風越・松川A
4位	伊那北A

【女子敗者戦】 チーム名		1	2	3	4	勝敗	順位
1	岡谷東B	⑤ 0 - ③	⑦ 1 - ②	⑩ 0 - ③		0 - 3	4
		D 3 - ⑥	D 1 - ⑥	D 2 - ⑥			
		S1 2 - ⑥	S1 ⑥ - 3	S1 0 - ⑥			
		S2 1 - ⑥	S2 3 - ⑥	S2 3 - ⑥			
2	東海大諏訪A	⑤ ③ - 0	⑨ 0 - ③	⑧ ② - 1		3 - 0	1
		D ⑥ - 3	D ⑥ - 2	D ⑥ - 4			
		S1 ⑥ - 2	S1 ⑥ - 2	S1 2 - ⑥			
		S2 ⑥ - 1	S2 ⑥ - 2	S2 ⑥ - 1			
3	岩村田B	⑦ ② - 0	⑨ 0 - ③	⑥ 0 - ③		1 - 2	3
		D ⑥ - 1	D 2 - ⑥	D 4 - ⑥			
		S1 3 - ⑥	S1 2 - ⑥	S1 1 - ⑥			
		S2 ⑥ - 3	S2 2 - ⑥	S2 1 - ⑥			
4	松本深志A	⑩ ③ - 0	⑧ 1 - ②	⑥ ③ - 0		2 - 1	2
		D ⑥ - 2	D 4 - ⑥	D ⑥ - 4			
		S1 ⑥ - 0	S1 ⑥ - 2	S1 ⑥ - 1			
		S2 ⑥ - 3	S2 1 - ⑥	S2 ⑥ - 1			

女子予選1R

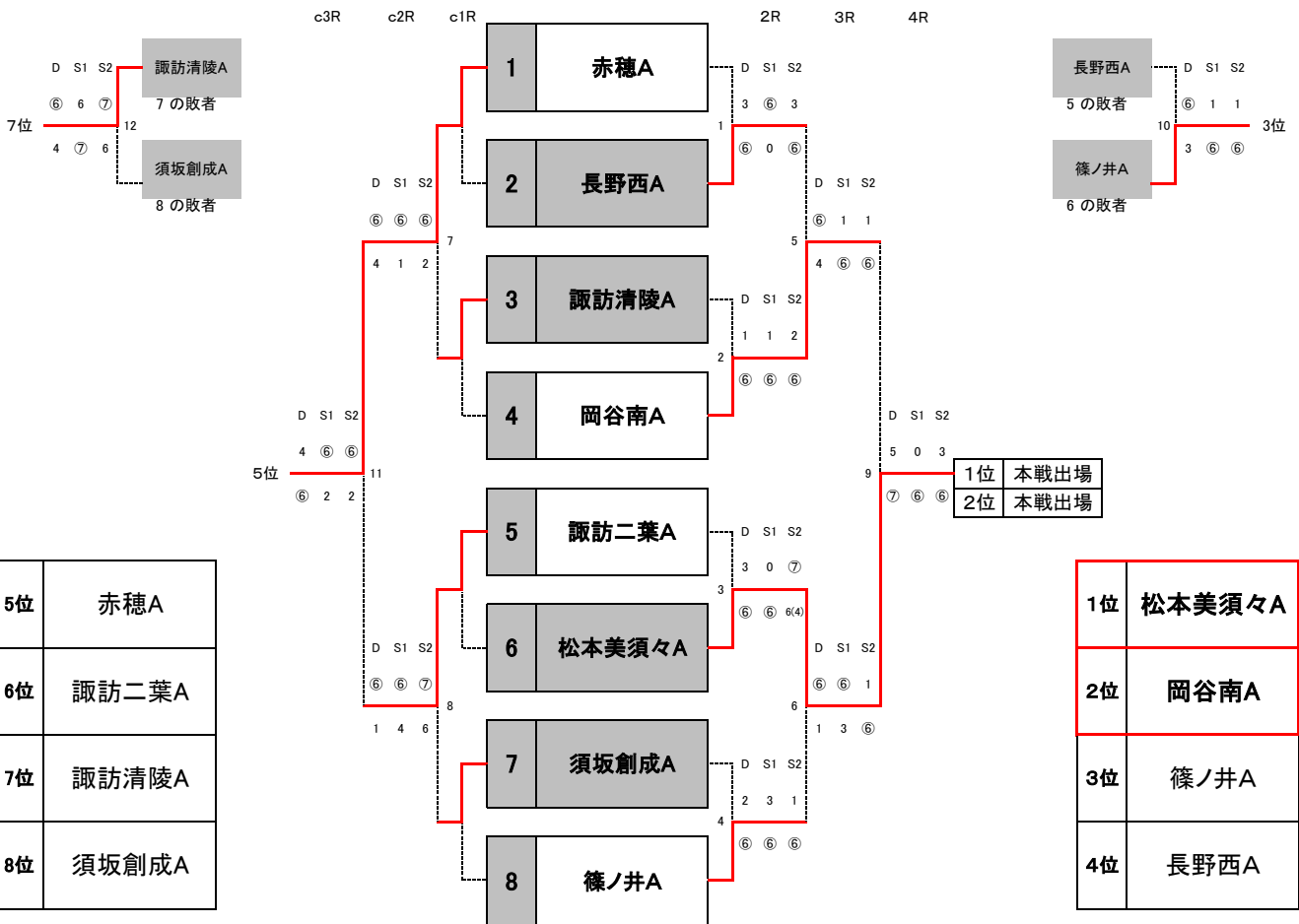
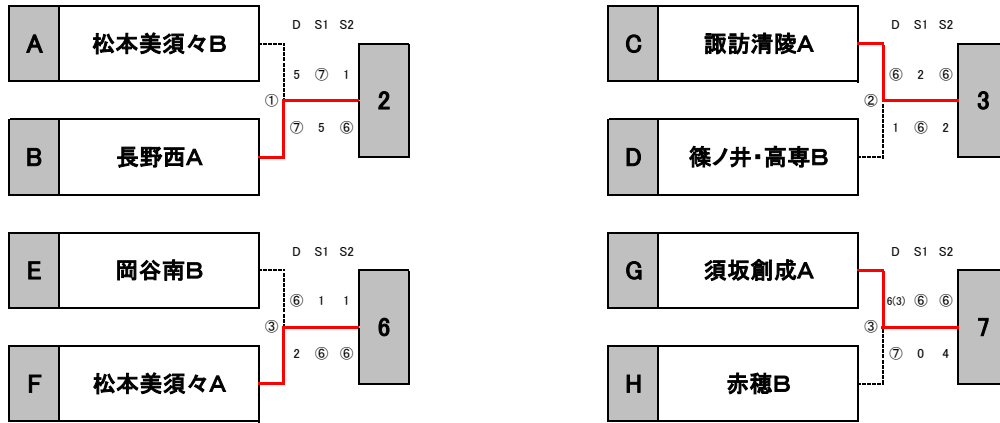

5位	赤穂A
6位	諏訪二葉A
7位	諏訪清陵A
8位	須坂創成A

1位	松本美須々A
2位	岡谷南A
3位	篠ノ井A
4位	長野西A

【女子敗者戦】 チーム名		9	10	11	12	勝敗	順位
9	松本美須々B	⑤	0 - ③	⑦ ② - 1	⑩ ② - 1	2 - 1	2
			D 2 - ⑥	D 3 - ⑥	D ⑦ - 6(6)		
			S1 3 - ⑥	S1 ⑥ - 0	S1 ⑥ - 4		
			S2 0 - ⑥	S2 ⑥ - 4	S2 2 - ⑥		
10	篠ノ井・高専B	⑤	3 - 0	⑨ ② - 1	⑧ ③ - 0	3 - 0	1
			D ⑥ - 2	D ⑥ - 0	D ⑥ - 4		
			S1 ⑥ - 3	S1 ⑥ - 3	S1 ⑥ - 3		
			S2 ⑥ - 0	S2 4 - ⑥	S2 ⑥ - 3		
11	岡谷南B	⑦	1 - ②	⑨ 1 - ②	⑥ 0 - ③	0 - 3	4
			D ⑥ - 3	D 0 - ⑥	D 3 - ⑥		
			S1 0 - ⑥	S1 1 - ⑥	S1 1 - ⑥		
			S2 4 - ⑥	S2 ⑥ - 4	S2 4 - ⑥		
12	赤穂B	⑨	1 - ②	0 0 - ③	⑥ ③ - 0	1 - 2	3
			D 6(6) - ⑦	D 4 - ⑥	D ⑥ - 3		
			S1 4 - ⑥	S1 3 - ⑥	S1 ⑥ - 1		
			S2 ⑥ - 2	S2 3 - ⑥	S2 ⑥ - 4		

